

ESTRELA

ACESSÓRIOS E CONEXÕES

LANÇAMENTO

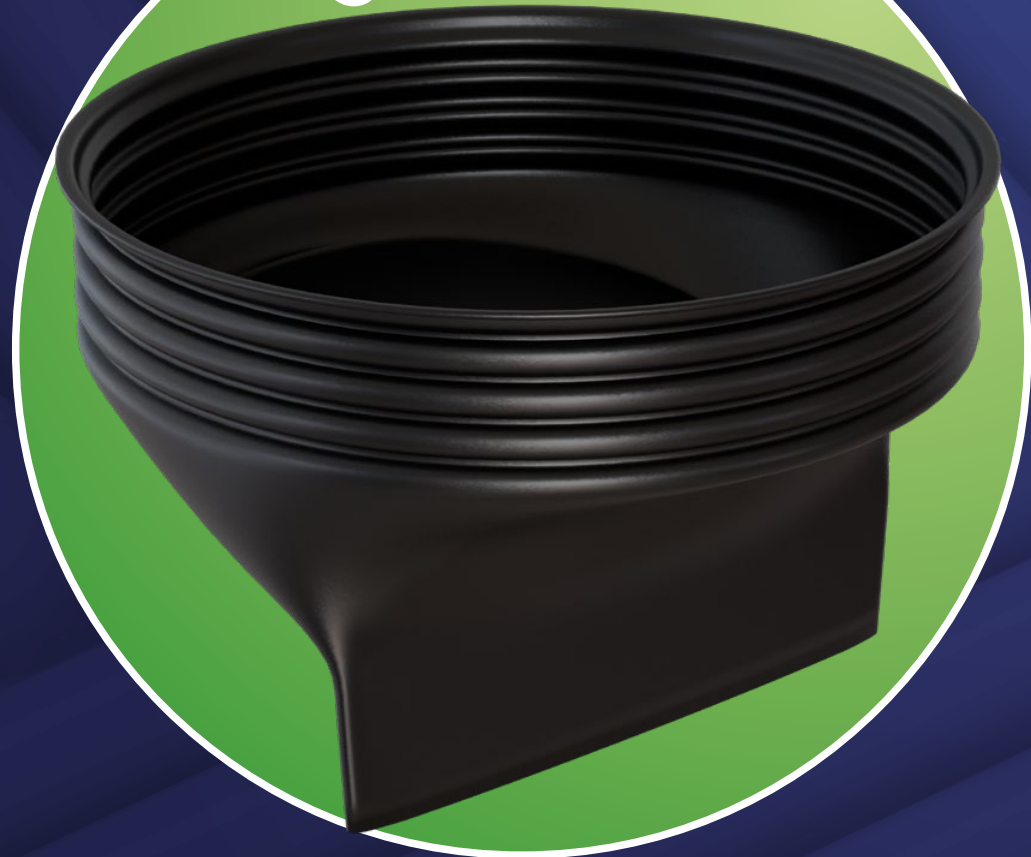

ANTI ESPUMA

**CONFIRA NOSSAS
SOLUÇÕES HIDRÁULICAS!**

ESTRELAACESSORIOS.COM.BR



A ESTRELA FOI FUNDADA EM MARÇO DE 2003 NA CIDADE DE GUARULHOS COM O OBJETIVO DE FABRICAR CONEXÕES DE PVC MOLDADAS DE MEDIDAS ESPECIAIS DE 150MM A 300MM.

COM O PASSAR DO TEMPO FOI CONQUISTANDO SEU ESPAÇO NO MERCADO DE MATERIAIS PARA CONSTRUÇÃO E DESENVOLVENDO NOVOS PRODUTOS COMO A LINHA TAPA FURO, VÁLVULA DE RETENÇÃO, CAIXAS ECOLÓGICAS, GRELHAS E COLETORES, ETC.

HOJE A ESTRELA ATUA EM TODO O BRASIL, SENDO REFERÊNCIA EM SOLUÇÕES HIDRÁULICAS PREDIAIS.



MISSÃO

OFERECER ACESSÓRIOS E CONEXÕES COM QUALIDADE E CUSTO ACESSÍVEL, DESENVOLVENDO SOLUÇÕES DIFERENCIADAS EM HIDRÁULICA PREDIAL.



VISÃO

CONSOLIDAR A MARCA ESTRELA COMO REFERÊNCIA EM SOLUÇÕES HIDRÁULICAS PREDIAIS.



VALORES

- AGILIDADE NO ATENDIMENTO;
- SATISFAÇÃO DE NOSSOS CLIENTES;
- MELHORIA CONTÍNUA DE NOSSOS PRODUTOS E SERVIÇOS;
- RESPEITO ÀS PESSOAS;
- ÉTICA COM CLIENTES, FORNECEDORES, FUNCIONÁRIOS E COLABORADORES, PREZANDO PELA HARMONIA NO AMBIENTE DE TRABALHO.

CONFIRA NOSSAS LINHAS DE PRODUTOS

DESTAQUES

ANTI ESPUMA	04
VÁLVULA VEDA ÁGUA	04
BOLSA EXCÊNTRICA PARA VASO	05
LUVA SIMPLES C/ FIXADORES	05

ACESSÓRIOS PARA FIXAÇÃO

ABRAÇADEIRA DE IMPACTO TUBOS E ELETRODUTOS	06
ABRAÇADEIRA DE IMPACTO ESGOTO	07

CONEXÕES REPAROS

LINHA TAPA FURO	
LUVA ESGOTO	08
LUVA SOLDÁVEL	08
TEE ESGOTO	09
TEE SOLDÁVEL	09

BLOQUEADORES DE AR

BLOQUEADOR DE AR	10
------------------------	----

VÁLVULA DE RETENÇÃO

VÁLVULA DE RETENÇÃO SOLDÁVEL	11
VÁLVULA DE POÇO COM CRIVO	11
VÁLVULA DE RETENÇÃO ESGOTO	12
VÁLVULA DE RETENÇÃO EXTRAVASORA	12

ACESSÓRIOS PARA CALHA

PROTECTOR DE CALHA FLEXÍVEL	13
ADAPTADORES	13

RALOS E GRELHAS

LINHA CLEAN	
RALO INVISÍVEL	14
RALO LINEAR	14
GRELHA COM FECHO	15
GRELHA	15
PORTA GRELHA	15
RALO SIFONADO COM FECHO	15

LINHA SMART

RALO INVISÍVEL	16
RALO INVISÍVEL SIFONADO	16
RALO MODULAR	17

LINHA PREMIUM

RALO LINEAR	18
RALO LINEAR SAÍDA EXTREMIDADE	19
RALO QUADRADO	19
RALO LINEAR BLACK	20
RALO QUADRADO BLACK	20
RALO SEQUENCIAL	21

LINHA MAX

GRELHA COM FECHO AUTOMÁTICO	22
-----------------------------------	----

LINHA FIT

GRELHA COM FECHO	23
------------------------	----

LINHA RETRÔ

GRELHA RETRÔ	24
PORTA GRELHA	25
ADAPTADOR RALO LINEAR X CAIXA SIFONADA	25
TAMPA CEGA	25

GRELHAS TAMPÕES E COLETORES

LINHA DECORA

CAIXA COLETORA	26
TAMPÃO COM PORTA TAMPA	26
GRELHA COM PORTA GRELHA	27

LINHA STANDARD

CAIXA COLETORA	28
TEE PARA CAIXA COLETORA	28

CAIXA MODULAR	29
---------------------	----

LINHA ECO

CAIXA COLETORA	30
GRELHA COM PORTA GRELHA	30
TAMPÃO	31
TAMPÃO ARTICULADO	31

CAIXAS MÚLTIPLAS

LINHA ECO

CAIXA DE INSPEÇÃO - COMPACTA	32
CAIXA DE PASSAGEM - COMPACTA	32
CAIXA DE AREIA - PLENA	32
CAIXA DE PASSAGEM - PLENA	33
CAIXA DE GORDURA - PLENA	33
CAIXA DE INSPEÇÃO - PLENA	33
CAIXA DE GORDURA - MASTER	34
CAIXA DE INSPEÇÃO - MASTER	35
CAIXA DE PASSAGEM - MASTER	35
COMPLEMENTOS - MASTER	35
CAIXA DE GORDURA ECONÔMICA	36
COMPLEMENTOS ECONÔMICA	36

PROTETORES DE RALOS

RALO PROTETOR	37
---------------------	----

DUCHAS

DUCHA FRIA	38
LINHA ACQUA	
PLUS, SQUARE E MAX	39

VÁLVULA DE PIA

VÁLVULA AMERICANA COM CESTO	40
VÁLVULA AMERICANA	40
VÁLVULA DE TANQUE	40
VÁLVULA DE LAVATÓRIO	40

COMPLEMENTOS HIDRÁULICOS

ENGATE FLEXÍVEL	41
PARAFUSO LATÃO	41
TORNEIRA BOIA REFORÇADA	41
TORNEIRA BOIA REFORÇADA VAZÃO TOTAL	41

CONEXÕES ESGOTO

CONEXÕES INJETADAS	42
CONEXÕES MOLDADAS	42
ADAPTADORES E COMPLEMENTOS	43

CONEXÕES SOLDÁVEIS

ADAPTADOR COM FLANGE	44
LUVA DE CORRER	44
CONEXÃO AZUL COM LATÃO	44
REGISTRO DE ESFERA	44

CONEXÕES IRRIGAÇÃO

CONEXÕES	45
REGISTRO DE ESFERA	45

ACESSÓRIOS PARA BANHEIRO

NICHO DE PAREDE PARA EMBUTIR	46
COMPLEMENTOS PARA BANHEIRO	47

LINHA SLIM

KIT,CABIDE,PORTA PAPEL, SABONETEIRA E ETC	48
--	----

LINHA ELEGANCE

KIT,CABIDE,PORTA PAPEL, SABONETEIRA E ETC	49
--	----

DISPLAYS	50
-----------------------	----

LANÇAMENTO



ANTI ESPUMA PARA RALOS

FUNÇÃO: IMPEDIR O RETORNO DA ESPUMA ATRAVÉS DO RALO OU CAIXA SIFONADA. FABRICADO EM: PVC FLEXÍVEL.

MEDIDA

DN 100MM

CÓDIGO

CÓD. 2265



COMBATE AO
AEDES AEGYPTI



ELIMINA
ODORES



IMPEDE A
ENTRADA
DE INSETOS

- COMPATÍVEL COM TODAS AS CAIXAS SIFONADAS NA MEDIDA DE 4 POLEGADAS (100MM).
- OFERECE PROTEÇÃO ADICIONAL, CONTRA A ENTRADA DE INSETOS PELO ESGOTO.
- EVITA ODORES DESAGRADÁVEL DO ESGOTO.



RETIRE A GRELHA



APLIQUE O ANTI ESPUMA



FECHE A GRELHA



VÁLVULA VEDA ÁGUA

FUNÇÃO: FACILITAR A MANUTENÇÃO DE PONTOS DE ÁGUA, PERMITINDO A TROCA DE TORNEIRAS/ENGATES SEM NECESSIDADE DE DESLIGAR O REGISTRO LOCAL.

APLICAÇÃO: PONTOS DE FORNECIMENTO DE ÁGUA.

- DISPENSA O USO DE VEDA ROSCA, DEVIDO OS ANÉIS VEDANTES QUE POSSUÍ.
- DISPONÍVEL NA MEDIDA 20MM (1/2).
- USO INDICADO APENAS EM LOCAIS ONDE O ABASTECIMENTO É FEITO POR MEIO DE RESERVATÓRIO (CAIXA D'ÁGUA).



CÓDIGO

CÓD. 2165

PASSO 1



IDENTIFICAR O PONTO DE ÁGUA QUE REQUER MANUTENÇÃO (TORNEIRA/ENGATE).

PASSO 2



INSTALAR O VEDA ÁGUA UTILIZANDO A CHAVE FORNECIDA NA EMBALAGEM.

PASSO 3

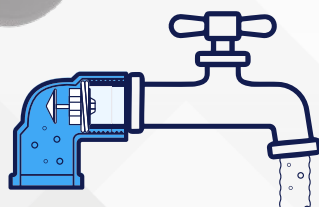

UTILIZAR A TORNEIRA/ENGATE NORMALMENTE APÓS A MANUTENÇÃO.

BOLSA EXCÊNTRICA PARA VASO

UTILIZADA PARA AJUSTAR A POSIÇÃO DO VASO SANITÁRIO, SEM A NECESSIDADE DE QUEBRAR O CHÃO E MUDAR A TUBULAÇÃO DE LOCAL



- FACILITA O TRABALHO DO INSTALADOR HIDRÁULICO;
- NÃO NECESSITA QUEBRAR O CHÃO;
- NÃO NECESSITA MUDAR A TUBULAÇÃO DE LOCAL;
- POSSIBILITA O PERFEITO ACABAMENTO ENTRE O VASO E A PAREDE

DN 100X100MM CÓD. 1610

COMPOSIÇÃO: POLIPROPILENO

LUVA SIMPLES C/ FIXADORES



CONEXÃO PARA TUBOS DE ESGOTO COM ABAS PARA FIXAÇÃO NA FORMA DA LAJE, FACILITANDO A TRANSIÇÃO DO TUBO NA LAJE.

MEDIDAS

75MM CÓD. 2233

100MM CÓD. 2234

- PRODUZIDO EM PVC RÍGIDO BRANCO
- BOLSAS SOLDÁVEIS
- POSSUI 4 ABAS DE FIXAÇÃO



ABRAÇADEIRA DE IMPACTO

PARA TUBOS E ELETRODUTOS DIVERSOS

- PRODUZIDO EM POLIPROPILENO (PP)
- NÃO ENFERRUJA
- NÃO NECESSITA REGULAGEM
- ACABAMENTO HARMÔNICO: ABRAÇADEIRA NA COR DO TUBO!
- RÁPIDA INSTALAÇÃO E ECONOMIA: UTILIZA APENAS 1 PARAFUSO C/BUCHA
- FÁCIL FIXAÇÃO DO TUBO ATRAVÉS DE SIMPLES ENCAIXE
- UTILIZADO EM POSIÇÕES VERTICAIS E HORIZONTAIS



VERMELHA

1/2"	CÓD. 2039
3/4"	CÓD. 2040
1"	CÓD. 2041

VERDE

1/2"	CÓD. 2036
3/4"	CÓD. 2037
1"	CÓD. 2038

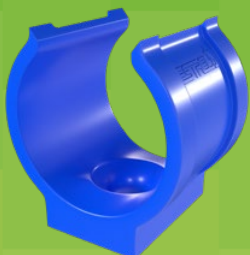

AZUL

1/2"	CÓD. 2018
3/4"	CÓD. 2019
1"	CÓD. 2020

INCOLOR

1/2"	CÓD. 2214
3/4"	CÓD. 2215
1"	CÓD. 2216

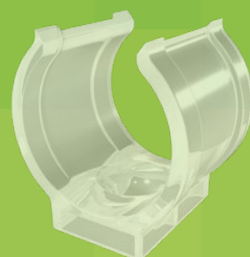

MARROM

UTILIZADA PARA FIXAÇÃO DE TUBO DE PVC SOLDÁVEL



1/2"	CÓD. 2027
3/4"	CÓD. 2028
1"	CÓD. 2029

PRETA

UTILIZADA PARA FIXAÇÃO DE ELETRODUTO DE PVC PRETO



1/2"	CÓD. 2033
3/4"	CÓD. 2034
1"	CÓD. 2035

PRATA

UTILIZADA PARA FIXAÇÃO DE ELETRODUTO GALVANIZADO



1/2"	CÓD. 2030
3/4"	CÓD. 2031
1"	CÓD. 2032

BRANCA

UTILIZADA PARA FIXAÇÃO DE LÂMPADA DE TUBO LED



1/2"	CÓD. 2021
3/4"	CÓD. 2022
1"	CÓD. 2023



ABRAÇADEIRA DE IMPACTO

PARA TUBOS DE ESGOTO

UTILIZADO PARA FIXAÇÃO DE TUBOS DE PVC EXPOSTAS EM DIVERSOS AMBIENTES

INCOLOR

3"	CÓD. 2218
4"	CÓD. 2219



BRANCA

3"	CÓD. 2025
4"	CÓD. 2026

INCOLOR

3"	CÓD. 2221
4"	CÓD. 2222

PERMITE UTILIZAR EM TUBULAÇÕES SUSPENSAS

COM TRAVA

BRANCA

3"	CÓD. 2212
4"	CÓD. 2213

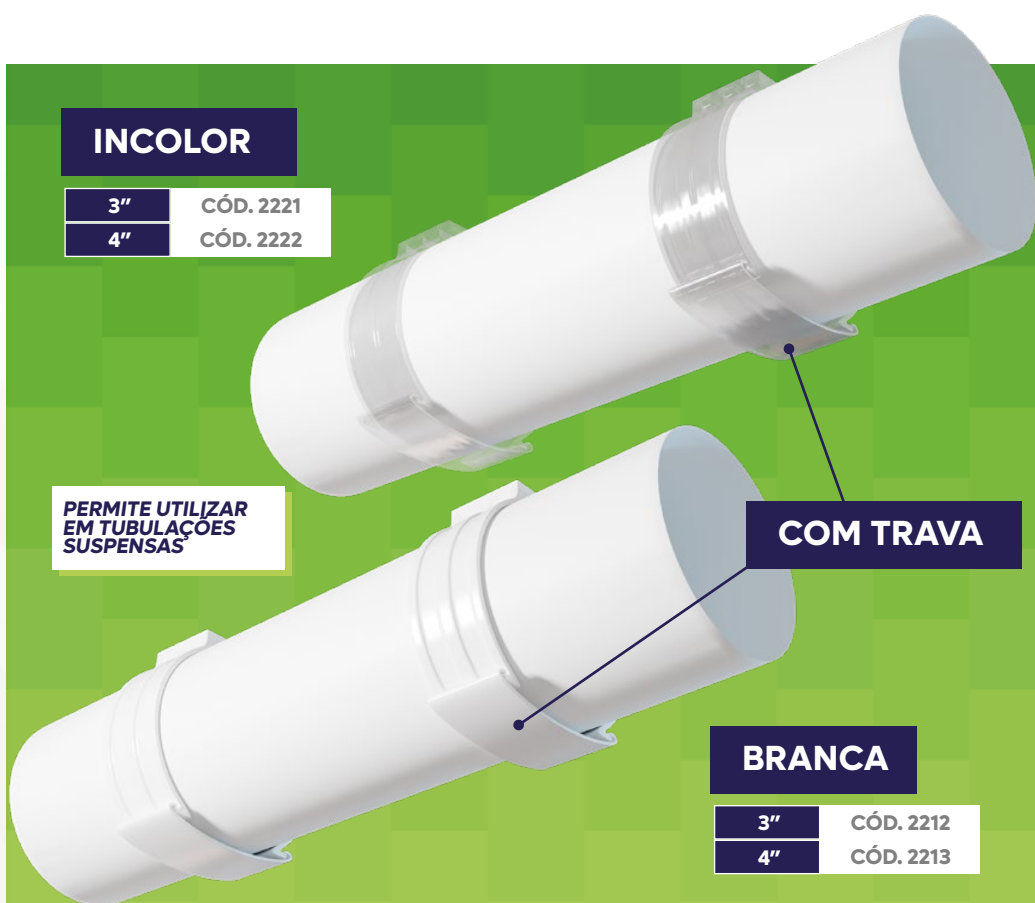

- PRODUZIDO EM POLIPROPILENO (PP)
- NÃO ENFERRUJA
- NÃO NECESSITA REGULAGEM
- ACABAMENTO HARMÓNICO
- RÁPIDA INSTALAÇÃO E ECONOMIA: UTILIZA APENAS 1 PARAFUSO C/BUCHA
- FÁCIL FIXAÇÃO DO TUBO ATRAVÉS DE SIMPLES ENCAIXE
- UTILIZADO EM POSIÇÕES VERTICAIS E HORIZONTAIS

TAPA FURO LUA ESGOTO



COMPOSIÇÃO: POLICLORETO DE VINILA (PVC)



DISPENSA O USO DE 2 LUVAS DE CORRER

O TAPA FURO LUA É UTILIZADO PARA TAMPAR E VEDAR EVENTUAIS FUROS OU PEQUENAS RACHADURAS EM TUBOS DE ESGOTO, BASTANDO APENAS COLAR O TAPA FURO NA TUBULAÇÃO.

50MM	CÓD. 2052
100MM	CÓD. 2053

INSTALAÇÃO



1) IDENTIFIQUE E LIXE O TUBO NO LOCAL FURADO



2) APLIQUE ADESIVO PLÁSTICO PARA PVC NO TUBO E NA PARTE INTERNA DO TAPA FURO LUA

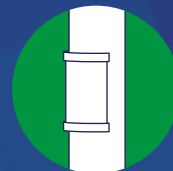

3) PRESSIONE O TAPA FURO LUA SOBRE O TUBO NO LOCAL FURADO

TAPA FURO LUA SOLDÁVEL

20MM	CÓD. 937
25MM	CÓD. 938
32MM	CÓD. 939
50MM	CÓD. 940

COMPOSIÇÃO: POLICLORETO DE VINILA (PVC)



DISPENSA O USO DE 2 LUVAS DE CORRER



O TAPA FURO LUA É UTILIZADO PARA TAMPAR E VEDAR EVENTUAIS FUROS OU PEQUENAS RACHADURAS EM TUBOS DE ÁGUA FRIA, BASTANDO APENAS COLAR O TAPA FURO LUA NA TUBULAÇÃO



INSTALAÇÃO



1) IDENTIFIQUE E LIXE O TUBO NO LOCAL FURADO



2) APLIQUE ADESIVO PLÁSTICO PARA PVC NO TUBO E NA PARTE INTERNA DO TAPA FURO LUA

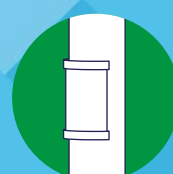

3) PRESSIONE O TAPA FURO LUA SOBRE O TUBO NO LOCAL FURADO

TAPA FURO TEE ESGOTO



50X50MM	CÓD. 694
100X50MM	CÓD. 624
100X75MM	CÓD. 623
100X100MM	CÓD. 622
150X100MM	CÓD. 620
150X150MM	CÓD. 619
200X100MM	CÓD. 618



CONFIRA O VÍDEO!

COMPOSIÇÃO: POLICLORETO DE VINILA (PVC)



DISPENSA O USO DE 1 TEE E 2 LUVAS DE CORRER

O TAPA FURO TEE DA ESTRELA É UTILIZADO PARA FAZER UMA DERIVAÇÃO EM TUBOS DE PVC PARA ESGOTO, ÁGUA PLUVIAL OU ÁGUA FRIA, BASTANDO APENAS FURAR A TUBULAÇÃO E COLAR O MESMO.

TAPA FURO TEE SOLDÁVEL



CONFIRA O VÍDEO!

COMPOSIÇÃO: POLICLORETO DE VINILA (PVC)



20MM	25MM	32MM	50MM	50X25MM
CÓD. 929	CÓD. 930	CÓD. 931	CÓD. 932	CÓD. 2185



DISPENSAM O USO DE 1 TEE E 2 LUVAS DE CORRER

TAPA FURO TEE ROSCA

20X1/2	25X1/2	25X3/4	32X3/4
CÓD. 933	CÓD. 935	CÓD. 934	CÓD. 936

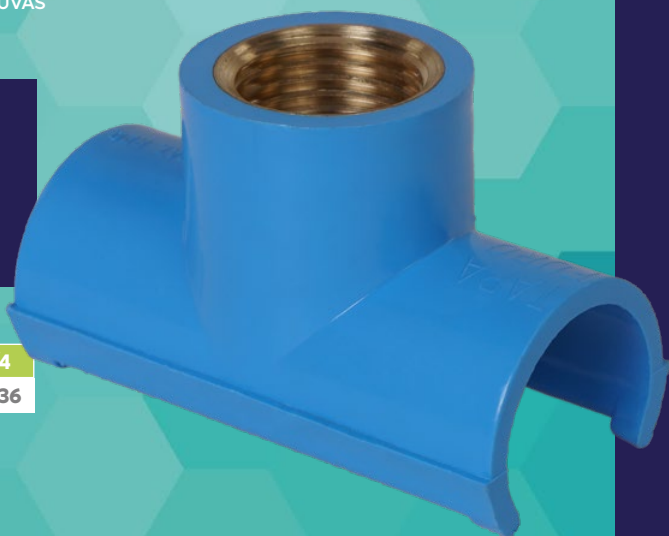

COMPOSIÇÃO: POLICLORETO DE VINILA (PVC) E LATÃO

INSTALAÇÃO



1) FURE O TUBO COM SERRA COPO NO LOCAL DESEJADO E LIXE O MESMO



2) APLIQUE ADESIVO PLÁSTICO PARA PVC NO TUBO E NA PARTE INTERNA DO TAPA FURO TEE

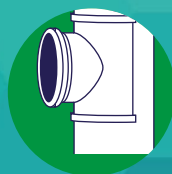

3) PRESSIONE O TAPA FURO TEE SOBRE O TUBO NO LOCAL FURADO

BLOQUEADOR DE AR

UTILIZADO PARA IMPEDIR A PASSAGEM DE AR PELO HIDRÔMETRO, PERMITINDO QUE SEJA COBRADO DO CONSUMIDOR O VOLUME CORRETO DA ÁGUA CONSUMIDA

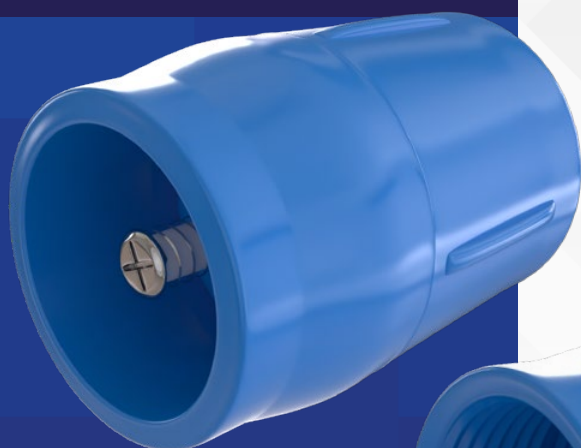

ROSCA

3/4" CÓD. 2229

SOLDÁVEL

3/4" CÓD. 1722

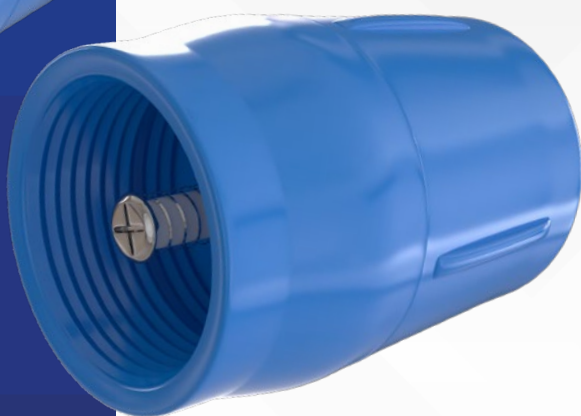

ROSCA EXTERNA

3/4" CÓD. 2230

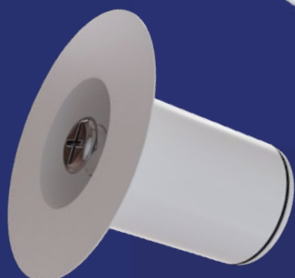

PARA TUBETE

3/4" CÓD. 2238



COM TUBETE LONGO

3/4" CÓD. 2237

COM TUBETE CURTO

3/4" CÓD. 2236



CONFIRA O VÍDEO!



IMPEDE A PASSAGEM DE AR PELO HIDRÔMETRO



100% LEGALIZADO POR SER INSTALADO NA PROPRIEDADE DO CONSUMIDOR



FABRICADO COM MATERIAIS TOTALMENTE ATÓXICOS E ANTI-CORROSIVOS



TOTALMENTE BLINDADO EVITANDO QUALQUER TIPO DE CONTAMINAÇÃO EXTERNA



VÁLVULA DE RETENÇÃO

FUNÇÃO: PERMITIR A PASSAGEM DE ÁGUA NUMA ÚNICA DIREÇÃO.

APLICAÇÃO: TUBULAÇÕES DE ABASTECIMENTO DE ÁGUA FRIA.

ROSCA

3/4"	1"
CÓD. 2176	CÓD. 2177



- VÁLVULA TIPO MONOBLOCO;
- PRODUZIDA EM PVC RÍGIDO MARROM;
- POSSUI SISTEMA DE VEDAÇÃO;
- PODE SER UTILIZADA NA POSIÇÃO VERTICAL E HORIZONTAL;
- FÁCIL INSTALAÇÃO.

SOLDÁVEL

20MM	25MM	32MM	50MM	60MM
CÓD. 1874	CÓD. 1875	CÓD. 1876	CÓD. 1878	CÓD. 2042



VÁLVULA DE POÇO C/ CRIVO

ROSCA

3/4"	1"
CÓD. 2109	CÓD. 2110

FUNÇÃO: PERMITIR A PASSAGEM DE ÁGUA NUMA ÚNICA DIREÇÃO E ASSIM PROPORCIONAR UM TUBO DE SUÇÃO CHEIO DE ÁGUA.

APLICAÇÃO: INSTALAÇÃO HIDRÁULICA RESIDENCIAL, COMERCIAL E INDUSTRIAL DE FORMA SUBMERSA.



VÁLVULA DE RETENÇÃO

É UTILIZADA NA PONTA OU MEIO DE TUBOS DE ESGOTO, EVITANDO A ENTRADA DE ROEDORES, INSETOS E O RETORNO DE ESGOTOS



CONFIRA O VÍDEO!

BUCHA DE REDUÇÃO CURTA

50X40MM BR	CÓD. 2344
100X75MM BR	CÓD. 2345



PONTA

BRANCA

50MM/40MM	CÓD. 1655
100MM/75MM	CÓD. 1657
100MM	CÓD. 2337
150MM	CÓD. 1658

» ACOMPANHA BUCHA DE REDUÇÃO »
» ACOMPANHA BUCHA DE REDUÇÃO »

PRETO

50MM/40MM	CÓD. 2340
100MM/75MM	CÓD. 2341
100MM	CÓD. 2342
150MM	CÓD. 2343

MEIO

DN 100MM
CÓD. 742



UTILIZADA NA PONTA DO TUBO EXTRAVASOR DA CAIXA D'ÁGUA, CONHECIDO COMO "LADRÃO", EVITANDO A ENTRADA DE SUJEIRAS E INSETOS

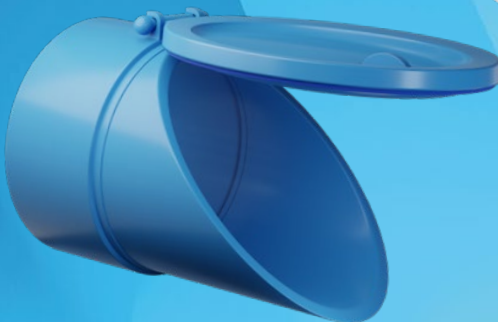

EXTRAVASORA

DN 32MM
CÓD. 1660

VÁLVULA DE RETENÇÃO (PONTA INOX)

- PRODUZIDO TERMOPLÁSTICO ABS E INOX 430
- EVITA O REFLUXO E O MAU ODOR DO ESGOTO



COM TAMPA EM INOX 430 QUE EVITA O DESGASTE OCASIONADO POR ROEDORES.



ELIMINA ODORES



IMPEDE A ENTRADA DE INSETOS



IMPEDE A ENTRADA DE ROEDORES

100 MM	CÓD. 2352
--------	-----------

PROTETOR DE CALHA FLEXÍVEL



CÓD. 1921

MEDIDA NOMINAL
75MM À 100MM

- PRODUZIDO EM POLIPROPILENO (PP);
- MATERIAL LEVE E DURÁVEL;
- FÁCIL E RÁPIDO DE INSTALAR;
- FLEXÍVEL: ENCAIXA PERFEITAMENTE EM BOCAIS MENORES E MAIORES;
- EVITA ENTUPIMENTOS



ACOMPANHA ANEL ADAPTADOR PARA BOCAIS MAIORES

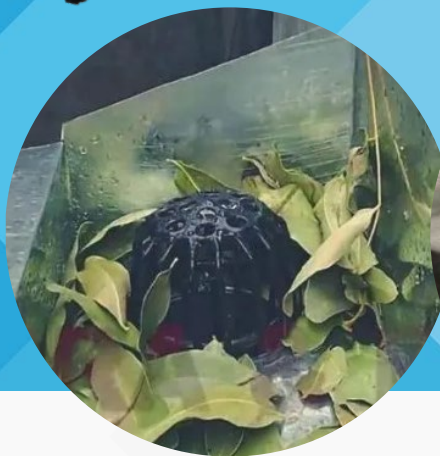

ADAPTADORES



ADAPTADOR P/ CALHA

88X75MM - CÓD. 615



ADAPTADOR P/ CALHA MADEX

75MM - CÓD. 616



ADAPTADOR P/ CALHA STYLE

100MM - CÓD. 701



PERFEITA PARA QUEM BUSCA SIMPLICIDADE COM EFICIÊNCIA, A LINHA CLEAN OFERECE SOLUÇÕES DISCRETAS QUE SE INTEGRAM HARMONIOSAMENTE A QUALQUER AMBIENTE, MANTENDO A FUNCIONALIDADE EM PRIMEIRO LUGAR.

RALO INVISÍVEL

UTILIZADO PARA ESCOAMENTO DE ÁGUA EM PISOS, BANHEIROS, SACADAS, VARANDAS, LAVANDERIAS, ETC



QUAD.	BEGE	BRANCO	CINZA	CINZA CLARO	MARROM	PRETO
10X10CM	CÓD. 1701	CÓD. 1702	CÓD. 1703	CÓD. 2117	CÓD. 1704	CÓD. 1705
15X15CM	CÓD. 1615	CÓD. 1616	CÓD. 1617	CÓD. 1922	CÓD. 1618	CÓD. 1619

- MODELO 10X10CM: POSSUI SAÍDA DN 100MM;
- MODELO 15X15CM: POSSUI SAÍDA DN 100MM E 150MM;
- BASE E TAMPA PRODUZIDOS EM POLIESTIRENO DE ALTO IMPACTO (PSAI);
- GRADE DE PROTEÇÃO PRODUZIDA EM PP;

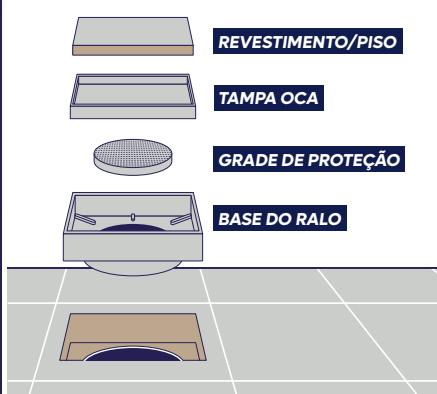

LINEAR	BEGE	BRANCO	CINZA	CINZA CLARO	MARROM	PRETO
5X50CM	CÓD. 1706	CÓD. 1707	CÓD. 1708	CÓD. 2135	CÓD. 1709	CÓD. 1710
5X70CM	CÓD. 1711	CÓD. 1712	CÓD. 1713	CÓD. 2116	CÓD. 1714	CÓD. 1715
5X90CM	CÓD. 1716	CÓD. 1717	CÓD. 1718	CÓD. 2136	CÓD. 1719	CÓD. 1720



- POSSUI SAÍDA DN 40MM PARA BAIXO;
- BASE E TAMPA PRODUZIDOS EM POLIESTIRENO DE ALTO IMPACTO (PSAI);
- GRADE DE PROTEÇÃO PRODUZIDA EM PP;
- PERMITE SOLDA COM ADESIVO DE PVC;

RALO LINEAR



	BEGE	BRANCO	CINZA	CROMADO	DOURADA	PRETO	ROSEGOLD
7X52CM	CÓD. 2137	CÓD. 2138	CÓD. 2139	CÓD. 2141	CÓD. 2142	CÓD. 2140	CÓD. 2143

POSSIBILITA A INSTALAÇÃO EM SEQUÊNCIA



- PRODUZIDO EM POLIESTIRENO DE ALTO IMPACTO (PSAI)
- ACOMPANHA GRELHA EM PSAI
- POSSUI ENCAIXES NAS EXTREMIDADES (OPÇÃO PARA INSTALAÇÃO EM SEQUÊNCIA)
- POSSUI 1 SAÍDA DN 40MM PARA BAIXO
- PERMITE SOLDA COM ADESIVO DE PVC
- INDICADO PARA TRÁFEGO DE PEDESTRES



PERFEITA PARA QUEM BUSCA SIMPLICIDADE COM EFICIÊNCIA, A LINHA CLEAN OFERECE SOLUÇÕES DISCRETAS QUE SE INTEGRAM HARMONIOSAMENTE A QUALQUER AMBIENTE, MANTENDO A FUNCIONALIDADE EM PRIMEIRO LUGAR.

GRELHA COM FECHO

UTILIZADO PARA ESCOAMENTO DE ÁGUA EM PISOS, BANHEIROS, SACADAS, VARANDAS, LAVANDERIAS, ETC



CJ GRELHA + PORTA GRELHA

	BEGE	BRANCO	CINZA	MARROM	PRETO
10X10CM	CÓD. 1667	CÓD. 1668	CÓD. 1669	CÓD. 1670	CÓD. 1671
15X15CM	CÓD. 1672	CÓD. 1673	CÓD. 1674	CÓD. 1675	CÓD. 1676



POSSUI SISTEMA ANTI-INSETO!

GRELHA

	BEGE	BRANCO	CINZA	MARROM	PRETO
10X10CM	CÓD. 1723	CÓD. 1724	CÓD. 1725	CÓD. 1726	CÓD. 1727
15X15CM	CÓD. 1728	CÓD. 1729	CÓD. 1730	CÓD. 1731	CÓD. 1732



PORTA GRELHA

	BEGE	BRANCO	CINZA	MARROM	PRETO
10X10CM	CÓD. 1733	CÓD. 1734	CÓD. 1735	CÓD. 1736	CÓD. 1737
15X15CM	CÓD. 1738	CÓD. 1739	CÓD. 1740	CÓD. 1741	CÓD. 1742

- PRODUZIDO EM POLIESTIRENO DE ALTO IMPACTO (PSAI);
- ALTO PADRÃO DE ACABAMENTO;
- SISTEMA DE FECHO: ABRE E FECHA SUAVEMENTE;

RALO SIFONADO COM FECHO

MEDIDA

100X100X50MM

- PRODUZIDO EM POLIESTIRENO DE ALTO IMPACTO (PSAI)
- ACOMPANHA GRELHA COM FECHO EM PSAI
- POSSUI 1 SAÍDA DN 40MM
- ACOMPANHA 1 SIFÃO DN 40MM
- PERMITE SOLDA COM ADESIVO DE PVC
- INDICADO PRA TRÁFEGO DE PEDESTRES



BEGE BRANCO CINZA PRETO

CÓD. 2144 CÓD. 2145 CÓD. 2146 CÓD. 2147



A TECNOLOGIA É O CORAÇÃO DA LINHA SMART, QUE TRAZ PRODUTOS INOVADORES E CONECTADOS, PERFEITOS PARA A CASA MODERNA. INTEGRAÇÃO COM SISTEMAS INTELIGENTES DE CASA TORNA A VIDA MAIS PRÁTICA E SEGURA.

RALO INVISÍVEL



ACOMPANHA DISPOSITIVO DE SIFONAGEM C/ GRADE DE PROTEÇÃO EXCLUSIVO!

- PRODUZIDO EM TERMOPLÁSTICO (ABS)
- MODELO 10X10CM: POSSUI SAÍDA DN 100MM
- MODELO 15X15CM: POSSUI SAÍDA DN 100MM E 150MM
- RESISTENTE AO TRÁFEGO DE PEDESTRES

QUAD.	BEGE	BRANCO	CINZA	PRETO
10X10CM	CÓD. 2303	CÓD. 2304	CÓD. 2305	CÓD. 2306
15X15CM	CÓD. 2307	CÓD. 2308	CÓD. 2309	CÓD. 2310

A TAMPA DO RALO É O REVESTIMENTO DO PRÓPRIO PISO



LINEAR	BEGE	BRANCO	CINZA	PRETO
5X50CM	CÓD. 2061	CÓD. 2062	CÓD. 2063	CÓD. 2064
5X70CM	CÓD. 2065	CÓD. 2066	CÓD. 2067	CÓD. 2068
5X90CM	CÓD. 2069	CÓD. 2070	CÓD. 2071	CÓD. 2072

DISPONÍVEL COM SAÍDA PARA BAIXO (OPCIONAL)

- PRODUZIDO EM TERMOPLÁSTICO ABS
- ACOMPANHA TAMPA OCA EM ABS
- POSSUI 1 SAÍDA DN 40MM LATERAL
- POSSUI 1 SAÍDA DN 40MM PARA BAIXO (OPÇÃO P/ RALO SECO)
- ACOMPANHA 1 TAMPÃO/SIFÃO DN 40MM
- PERMITE SOLDA COM ADESIVO DE PVC
- INDICADO PRA TRÁFEGO DE PEDESTRES

ACOMPANHA SIFÃO REMOVÍVEL RETENTOR DE MAU CHEIRO



RALO INVISÍVEL SIFONADO



UTILIZADO PARA ESCOAMENTO DE ÁGUA EM PISOS, BANHEIROS, SACADAS, VARANDAS, LAVANDERIAS, ETC

A TAMPA DO RALO É O REVESTIMENTO DO PRÓPRIO PISO

QUAD.	BEGE	BRANCO	CINZA	PRETO
10X10CM	CÓD. 2057	CÓD. 2058	CÓD. 2059	CÓD. 2060

ACOMPANHA SIFÃO REMOVÍVEL RETENTOR DE MAU CHEIRO



- PRODUZIDO EM TERMOPLÁSTICO ABS
- ACOMPANHA TAMPA OCA EM ABS
- POSSUI 1 ENTRADA E 1 SAÍDA DN 40MM
- ACOMPANHA 1 TAMPÃO/SIFÃO DN 40MM
- PERMITE SOLDA COM ADESIVO DE PVC
- INDICADO PRA TRÁFEGO DE PEDESTRES





A TECNOLOGIA É O CORAÇÃO DA LINHA SMART, QUE TRAZ PRODUTOS INOVADORES E CONECTADOS, PERFEITOS PARA A CASA MODERNA. INTEGRAÇÃO COM SISTEMAS INTELIGENTES DE CASA TORNA A VIDA MAIS PRÁTICA E SEGURA.

RALO MODULAR



CONFIRA O VÍDEO!

- PRODUZIDO EM TERMOPLÁSTICO ABS;
- POSSUI 1 ENTRADA E 1 SAÍDA DN 40MM NAS EXTREMIDADES (OPÇÃO PARA INSTALAÇÃO EM SEQUÊNCIA);
- POSSUI 2 ENTRADAS/SAÍDAS DN 40MM NAS LATERAIS (OPÇÃO PARA ENCAIXE EM 90 GRAUS);
- POSSUI 1 SAÍDA DN 40MM CENTRAL (COM OPÇÃO DE SIFONAGEM);
- ACOMPANHA 1 TAMPÃO/SIFÃO DN 40MM PARA A SAÍDA CENTRAL;
- PERMITE SOLDA COM ADESIVO DE PVC;
- INDICADO PRA TRÁFEGO DE PEDESTRES.



6X50CM

GRELHA ABS

BEGE

BRANCO

CINZA

PRETO

CÓD. 1905

CÓD. 1906

CÓD. 1907

CÓD. 1908



POSSIBILITA ENCAIXE EM 90°



6X50CM

A TAMPA DO RALO É O REVESTIMENTO DO PRÓPRIO PISO

INVISÍVEL

BEGE

BRANCO

CINZA

PRETO

CÓD. 1901

CÓD. 1902

CÓD. 1903

CÓD. 1904



POSSIBILITA ENCAIXE EM 90°



6X50CM

CÓD. 1909



POSSIBILITA ENCAIXE EM 90°

GRELHA INOX



6X50CM

CÓD. 1910



POSSIBILITA ENCAIXE EM 90°

GRELHA INOX LUXO



PARA OS QUE NÃO ABREM MÃO DA SOFISTICAÇÃO, A LINHA PREMIUM É A ESCOLHA IDEAL. COM ACABAMENTOS DE ALTA QUALIDADE E DESIGN SUPERIOR, CADA PRODUTO É UMA DECLARAÇÃO DE ESTILO E EXCLUSIVIDADE.

RALO LINEAR

UTILIZADO PARA ESCOAMENTO DE ÁGUA EM PISOS, BANHEIROS, SACADAS, VARANDAS, LAVANDERIAS, ETC



CONFIRA O VÍDEO!



ACOMPANHA GRADE DE PROTEÇÃO ANTI-INSETO!



DISPONÍVEL COM SAÍDA PARA BAIXO (OPCIONAL)

INOX

5X50CM	5X70CM	5X100CM
CÓD. 1442	CÓD. 1443	CÓD. 1444



ACOMPANHA GRADE DE PROTEÇÃO ANTI-INSETO!



DISPONÍVEL COM SAÍDA PARA BAIXO (OPCIONAL)

INOX LUXO

5X50CM	5X70CM	5X100CM
CÓD. 1445	CÓD. 1446	CÓD. 1447



A TAMPA DO RALO É O REVESTIMENTO DO PRÓPRIO PISO



DISPONÍVEL COM SAÍDA PARA BAIXO (OPCIONAL)

INOX INVISÍVEL

5X50CM	5X70CM
CÓD. 2017	CÓD. 1621

- PRODUZIDO EM POLIESTIRENO DE ALTO IMPACTO (PSAI);
- POSSUI 1 SAÍDA DN 40MM LATERAL;
- POSSUI 1 SAÍDA DN 40MM PARA BAIXO (OPCIONAL);
- ACOMPANHA GRADE DE PROTEÇÃO ANTI-INSETO (OPCIONAL);
- ACOMPANHA SIFÃO REMOVÍVEL (OPCIONAL);
- ACOMPANHA TAMPÃO DN 40MM P/ SAÍDA CENTRAL (OPCIONAL);
- PERMITE SOLDA COM ADESIVO DE PVC;
- INDICADO PARA TRÁFEGO DE PEDESTRES.



ACOMPANHA GRADE DE PROTEÇÃO ANTI-INSETO!



PARA OS QUE NÃO ABREM MÃO DA SOFISTICAÇÃO, A LINHA PREMIUM É A ESCOLHA IDEAL. COM ACABAMENTOS DE ALTA QUALIDADE E DESIGN SUPERIOR, CADA PRODUTO É UMA DECLARAÇÃO DE ESTILO E EXCLUSIVIDADE.



ACOMPANHA GRADE DE PROTEÇÃO ANTI-INSETO!



A TAMPA DO RALO É O REVESTIMENTO DO PRÓPRIO PISO



DISPONÍVEL COM SAÍDA PARA BAIXO (OPCIONAL)

PS INVISÍVEL

5X50CM

5X70CM

5X100CM

CÓD. 2249

CÓD. 2250

CÓD. 2251

RALO LINEAR SAÍDA EXTREMIDADE



5X55CM

CÓD. 2356

- PRODUZIDO EM POLIESTIRENO DE ALTO IMPACTO (PSAI)
- ACOMPANHA GRELHA EM AÇO INOX 430
- POSSUI 1 SAÍDA DN 40MM LATERAL NA EXTREMIDADE
- POSSUI 1 SAÍDA DN 40MM PARA BAIXO NA EXTREMIDADE
- ACOMPANHA GRADE DE PROTEÇÃO ANTI-INSETO
- ACOMPANHA SIFÃO REMOVÍVEL
- ACOMPANHA TAMPÃO DN 40MM
- PERMITE SOLDA COM ADESIVO DE PVC
- INDICADO PARA TRÁFEGO DE PEDESTRES



ACOMPANHA GRADE DE PROTEÇÃO ANTI-INSETO!

RALO QUADRADO

UTILIZADO PARA ESCOAMENTO DE ÁGUA EM PISOS, BANHEIROS, SACADAS, VARANDAS, LAVANDERIAS, ETC



INVISÍVEL

15X15CM

CÓD. 1620

INOX LUXO

15X15CM

CÓD. 1622



REVESTIMENTO/PISO



TAMPA OCA



GRADE DE PROTEÇÃO



FECHA RALO



BASE DO RALO



- PRODUZIDO EM POLIESTIRENO DE ALTO IMPACTO (PSAI);
- ACOMPANHA TAMPA EM AÇO INOX 430;
- POSSUI SAÍDA DN 100MM E DN 150MM;
- ACOMPANHA GRADE DE PROTEÇÃO ANTI-INSETO (OPCIONAL);
- ACOMPANHA FECHA RALO AUTOMÁTICO (OPCIONAL);
- PERMITE SOLDA COM ADESIVO DE PVC;
- INDICADO PARA TRÁFEGO DE PEDESTRES.



PARA OS QUE NÃO ABREM MÃO DA SOFISTICAÇÃO, A LINHA PREMIUM É A ESCOLHA IDEAL. COM ACABAMENTOS DE ALTA QUALIDADE E DESIGN SUPERIOR, CADA PRODUTO É UMA DECLARAÇÃO DE ESTILO E EXCLUSIVIDADE.

SUPER NOVIDADE, LINHA INOX BLACK!



RALO LINEAR

INOX 304

UTILIZADO PARA ESCOAMENTO DE ÁGUA EM PISOS, BANHEIROS, SACADAS, VARANDAS, LAVANDERIAS, ETC



INOX BLACK

5X50CM 5X70CM 5X100CM

CÓD. 2333 CÓD. 2334 CÓD. 2335

ACOMPANHA GRADE DE PROTEÇÃO ANTI-INSETO!



DISPONÍVEL COM SAÍDA PARA BAIXO (OPCIONAL)

- PRODUZIDO EM POLIESTIRENO DE ALTO IMPACTO (PSAI)
- ACOMPANHA GRELHA EM AÇO INOX 304
- POSSUI 1 SAÍDA DN 40MM LATERAL
- POSSUI 1 SAÍDA DN 40MM PARA BAIXO
- ACOMPANHA GRADE DE PROTEÇÃO ANTI-INSETO
- ACOMPANHA SIFÃO REMOVÍVEL
- ACOMPANHA TAMPÃO DN 40MM
- PERMITE SOLDA COM ADESIVO DE PVC
- INDICADO PARA TRÁFEGO DE PEDESTRES



RALO QUADRADO

UTILIZADO PARA ESCOAMENTO DE ÁGUA EM PISOS, BANHEIROS, SACADAS, VARANDAS, LAVANDERIAS, ETC



INOX BLACK

15X15CM CÓD. 2332



INOX BLACK



GRADE DE PROTEÇÃO



FECHA RALO

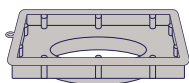

BASE DO RALO

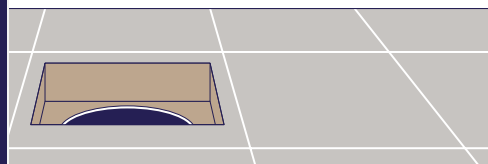

- PRODUZIDO EM POLIESTIRENO DE ALTO IMPACTO (PSAI);
- ACOMPANHA TAMPA EM AÇO INOX 304;
- POSSUI SAÍDA DN 100MM E DN 150MM;
- ACOMPANHA GRADE DE PROTEÇÃO ANTI-INSETO (OPCIONAL);
- ACOMPANHA FECHA RALO AUTOMÁTICO (OPCIONAL);
- PERMITE SOLDA COM ADESIVO DE PVC;
- INDICADO PARA TRÁFEGO DE PEDESTRES.



PARA OS QUE NÃO ABREM MÃO DA SOFISTICAÇÃO, A LINHA PREMIUM É A ESCOLHA IDEAL. COM ACABAMENTOS DE ALTA QUALIDADE E DESIGN SUPERIOR, CADA PRODUTO É UMA DECLARAÇÃO DE ESTILO E EXCLUSIVIDADE.



RALO SEQUENCIAL

UTILIZADO PARA ESCOAMENTO DE ÁGUA EM PISOS, BANHEIROS, SACADAS, VARANDAS, LAVANDERIAS, ETC

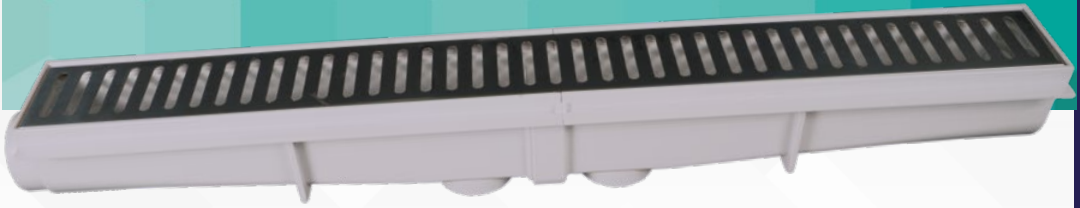

INOX

5X50CM CÓD. 2252



INOX LUXO

5X50CM CÓD. 2253



PSAI

5X50CM CÓD. 2255

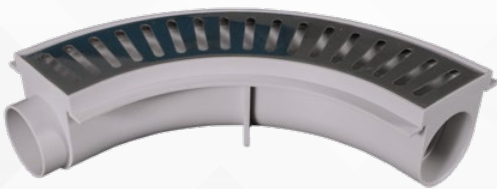

CURVA INOX

5X90CM CÓD. 2256

- PRODUZIDO EM POLIESTIRENO DE ALTO IMPACTO (PSAI)
- POSSUI 1 ENTRADA E 1 SAÍDA DN 40MM NAS EXTREMIDADES
- POSSUI 2 SAÍDAS DN 40MM PARA BAIXO
- ACOMPANHA TAMPÃO DN 40MM
- PERMITE SOLDA COM ADESIVO DE PVC
- INDICADO PRA TRÁFEGO DE PEDESTRES

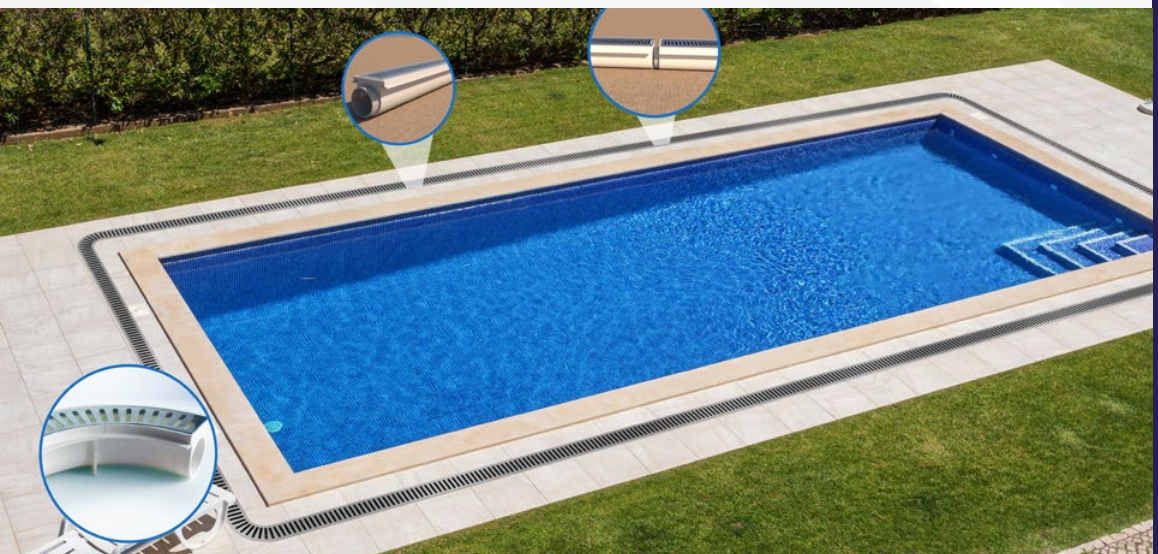



É SINÔNIMO DE MÁXIMA PERFORMANCE E FUNCIONALIDADE, PROJETADA PARA ATENDER ÀS DEMANDAS MAIS RIGOROSAS DO MERCADO. UM DOS DESTAQUES DESSA LINHA É A GRELHA AUTOMÁTICA, UMA INOVAÇÃO QUE EXEMPLIFICA O COMPROMISSO DA MARCA COM A QUALIDADE E A EFICIÊNCIA.

GRELHA COM FECHO AUTOMÁTICO

UTILIZADO PARA ESCOAMENTO DE ÁGUA EM PISOS, BANHEIROS, SACADAS, VARANDAS, LAVANDERIAS, ETC



BRANCA

QUAD. 10CM	CÓD. 2291
QUAD. 15CM	CÓD. 2292
RED. 10CM	CÓD. 2293
RED. 15CM	CÓD. 2294



CROMADA

QUAD. 10CM	CÓD. 2295
QUAD. 15CM	CÓD. 2296
RED. 10CM	CÓD. 2297
RED. 15CM	CÓD. 2298



PRETA

QUAD. 10CM	CÓD. 2299
QUAD. 15CM	CÓD. 2300
RED. 10CM	CÓD. 2301
RED. 15CM	CÓD. 2302

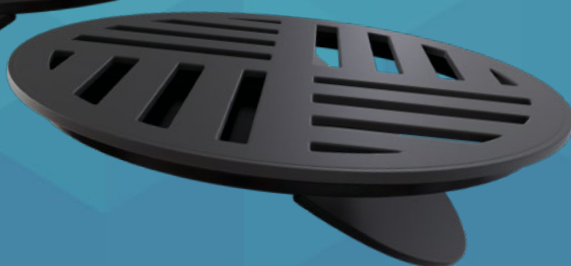

ELIMINA A PROLIFERAÇÃO DE LARVAS DO AEDES AEGYPTI



ELIMINA ODORES



IMPEDE A ENTRADA DE INSETOS



FÁCIL SUBSTITUIÇÃO



EVITA O RETORNO DE ESPUMA DA MÁQUINA DE LAVAR

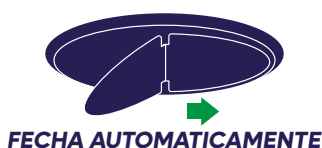
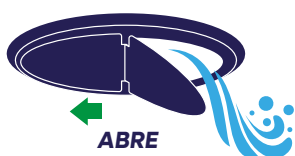

CONFIRA O VÍDEO!

- PRODUZIDO EM TERMOPLÁSTICO ABS;
- COMPATÍVEL COM AS PRINCIPAIS MARCAS DE CAIXA SIFONADA DO MERCADO;



COMPACTA E EFICIENTE, A LINHA FIT É DESENHADA PARA AJUSTAR, OFERECENDO SOLUÇÕES INTELIGENTES QUE MAXIMIZAM O USO DO AMBIENTE SEM SACRIFICAR A FUNCIONALIDADE.

GRELHA COM FECHO

UTILIZADO PARA ESCOAMENTO DE ÁGUA EM PISOS, BANHEIROS, SACADAS, VARANDAS, LAVANDERIAS, ETC

- PRODUZIDO EM TERMOPLÁSTICO ABS;
- COMPATÍVEL COM AS PRINCIPAIS MARCAS DE CAIXA SIFONADA



BRANCA

QUAD. 10CM	CÓD. 2085
QUAD. 15CM	CÓD. 2086
RED. 10CM	CÓD. 2087
RED. 15CM	CÓD. 2088



CROMADA

QUAD. 10CM	CÓD. 2157
QUAD. 15CM	CÓD. 2158
RED. 10CM	CÓD. 2159
RED. 15CM	CÓD. 2160

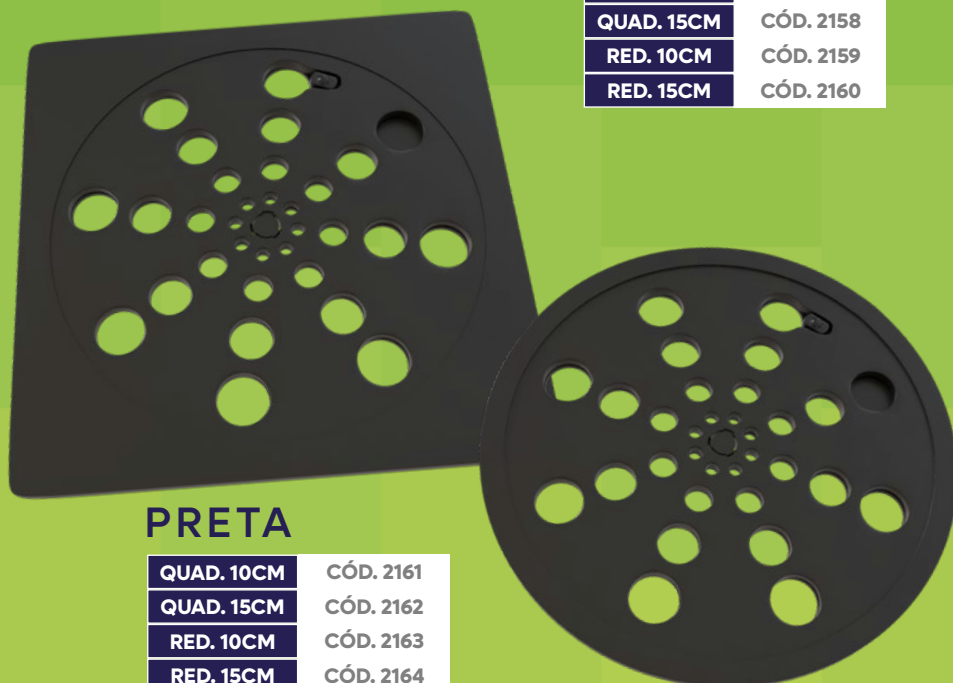

PRETA

QUAD. 10CM	CÓD. 2161
QUAD. 15CM	CÓD. 2162
RED. 10CM	CÓD. 2163
RED. 15CM	CÓD. 2164



A NOSTALGIA ENCONTRA A INOVAÇÃO NA LINHA RETRÔ, QUE REVISITA DESIGNS CLÁSSICOS COM UM TOQUE MODERNO. IDEAL PARA QUEM DESEJA ADICIONAR UM CHARME VINTAGE AOS SEUS ESPAÇOS.

GRELHA RETRO

BRANCA

- PRODUZIDO EM PP
- EMBALAGEM AUTO-SERVIÇO.



QUADRADA

100MM	CÓD. 2005
150MM	CÓD. 2007

REDONDA

100MM	CÓD. 2009
150MM	CÓD. 2011

CROMADO

- PRODUZIDO EM TERMOPLÁSTICO ABS;
- EMBALAGEM AUTO-SERVIÇO.



QUADRADA

100MM	CÓD. 2006
150MM	CÓD. 2008

REDONDA

100MM	CÓD. 2010
150MM	CÓD. 2012

PRETA

- PRODUZIDO EM PP
- EMBALAGEM AUTO-SERVIÇO.

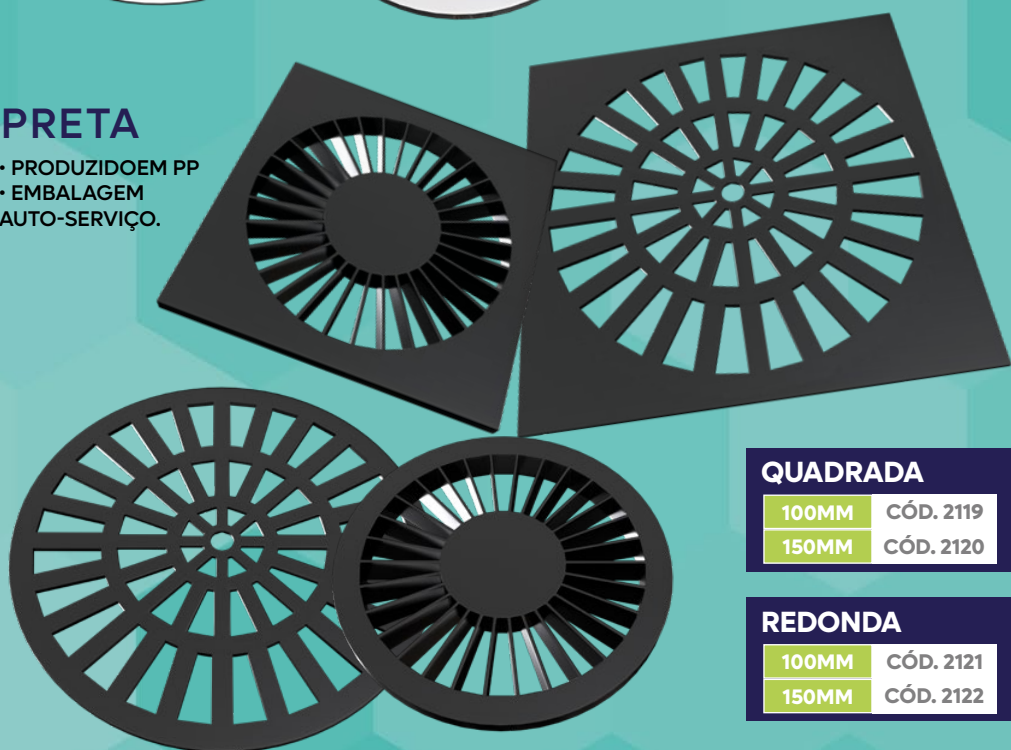

QUADRADA

100MM	CÓD. 2119
150MM	CÓD. 2120

REDONDA

100MM	CÓD. 2121
150MM	CÓD. 2122

PORTA GRELHA

POSSUI ENCAIXE P/ CAIXA SIFONADA E PROLONGADOR

- PRODUZIDO EM TERMOPLÁSTICO ABS;
- EMBALAGEM AUTO-SERVIÇO;



BRANCO QUADRADO

100MM	CÓD. 1866
150MM	CÓD. 1868



BRANCO REDONDO

100MM	CÓD. 1870
150MM	CÓD. 1872



CROMADO QUADRADO

100MM	CÓD. 1867
150MM	CÓD. 1869

CROMADO REDONDO

100MM	CÓD. 1871
150MM	CÓD. 1873

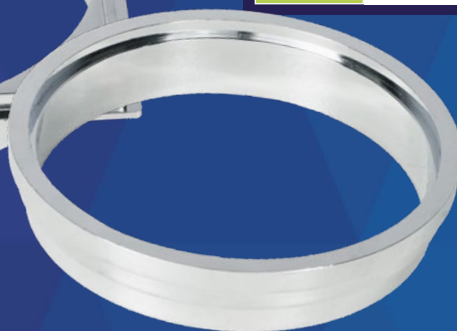

PRETA QUADRADO

100MM	CÓD. 2123
150MM	CÓD. 2124

PRETA

REDONDO

100MM	CÓD. 2125
150MM	CÓD. 2126



ADAPTADOR RALO LINEAR X CAIXA SIFONADA



100MM	CÓD. 2152
150MM	CÓD. 2153

TAMPA CEGA



100MM	CÓD. 2154
150MM	CÓD. 2155



A LINHA DECORA É SOBRE EXPRESSAR SUA PERSONALIDADE ATRAVÉS DOS DETALHES. COM UMA VASTA GAMA DE ESTILOS E ACABAMENTOS, PERMITE PERSONALIZAR ESPAÇOS DE MANEIRA ÚNICA.

CAIXA COLETORA

UTILIZADA PARA ESCOAMENTO DE ÁGUA EM PISOS EM ÁREAS EXTERNAS



- PRODUZIDA EM POLIPROPILENO (PP) COM ADITIVOS ANTI-UV;
- ACOMPANHA GRELHA EM PP;
- POSSUI 1 SAÍDA DN 100MM;
- RESISTENTE AO TRÁFEGO DE VEÍCULOS LEVES EM LOCAIS RESIDENCIAIS;

LINEAR	BEGE	BRANCO	CINZA	
15X50CM	CÓD. 1685	CÓD. 1325	CÓD. 1689	SAÍDA P/ BAIXO
15X100CM	CÓD. 1684	CÓD. 1326	CÓD. 1688	SAÍDA P/ BAIXO



QUADRADA

20X20CM	
CÓD. 1686	BEGE
CÓD. 1328	BRANCO
CÓD. 1690	CINZA
CÓD. 2287	VERDE



SAÍDA P/ BAIXO



QUADRADA

30X30CM	
CÓD. 1692	BEGE
CÓD. 1687	BRANCO
CÓD. 1691	CINZA
CÓD. 2288	VERDE



SAÍDA LATERAL

- PRODUZIDA EM POLIPROPILENO (PP) COM ADITIVOS ANTI-UV;
- ACOMPANHA GRELHA EM PP;
- POSSUI 1 SAÍDA DN 100MM;
- INDICADA PARA TRÁFEGO DE PEDESTRES;



ACOMPANHA GRADE DE PROTEÇÃO ANTI-INSETO!

TAMPÃO COM PORTA TAMPA

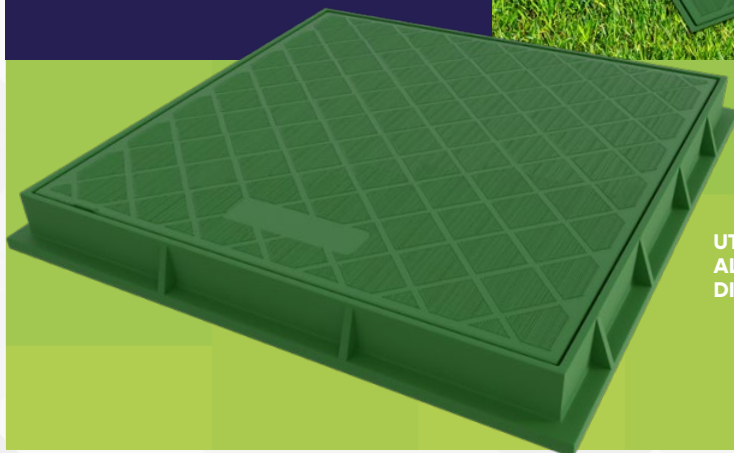
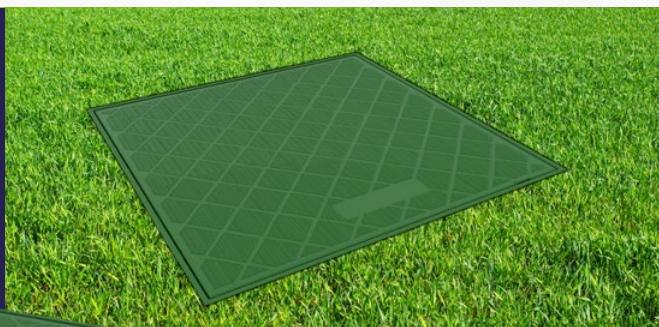

UTILIZADO EM CAIXAS DE ALVENARIA OU CONCRETO EM DIVERSAS FINALIDADES.



A LINHA DECORA É SOBRE EXPRESSAR SUA PERSONALIDADE ATRAVÉS DOS DETALHES. COM UMA VASTA GAMA DE ESTILOS E ACABAMENTOS, PERMITE PERSONALIZAR ESPAÇOS DE MANEIRA ÚNICA.

GRELHA COM PORTA GRELHA



LINEAR

	BEGE	BRANCO	CINZA
10X100CM	CÓD. 2073	CÓD. 2074	CÓD. 2075
10X50CM	CÓD. 1796	CÓD. 1700	CÓD. 1683
15X100CM	CÓD. 2076	CÓD. 2077	CÓD. 2078
15X50CM	CÓD. 1797	CÓD. 1639	CÓD. 1681
20X100CM	CÓD. 2226	CÓD. 2227	CÓD. 2228
20X50CM	CÓD. 2223	CÓD. 2224	CÓD. 2225

UTILIZADA PARA ESCOAMENTO DE ÁGUA EM PISOS EM ÁREAS EXTERNAS

- PRODUZIDAS EM POLIPROPILENO (PP) COM ADITIVOS ANTI-UV;
- ACOMPANHA PORTA GRELHA EM PP;
- RESISTENTE AO TRÁFEGO DE VEÍCULOS LEVES EM LOCAIS RESIDENCIAIS;



POSSIBILITA INSTALAÇÃO EM SEQUÊNCIA

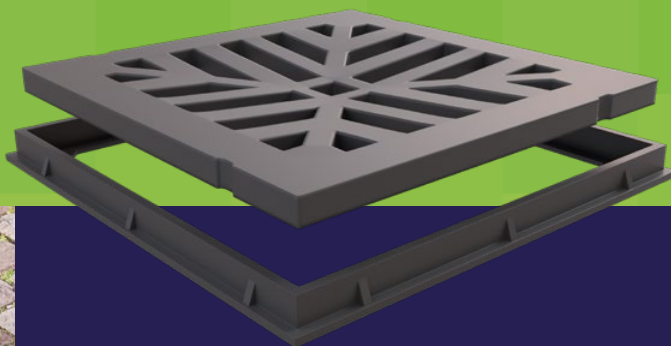

QUAD.

	VERDE	BEGE	BRANCO	CINZA
20X20CM	CÓD. 2277	CÓD. 1798	CÓD. 1635	CÓD. 1677
25X25CM	CÓD. 2278	CÓD. 1799	CÓD. 1636	CÓD. 1678
30X30CM	CÓD. 2279	CÓD. 1800	CÓD. 1637	CÓD. 1679
40X40CM	CÓD. 2280	CÓD. 1801	CÓD. 1638	CÓD. 1680

- PRODUZIDAS EM POLIPROPILENO (PP) COM ADITIVOS ANTI-UV;
- ACOMPANHA PORTA GRELHA EM PP;
- INDICADA PARA TRÁFEGO DE PEDESTRES;



- PRODUZIDOS EM POLIPROPILENO (PP) COM ADITIVOS ANTI-UV;
- ACOMPANHA PORTA-TAMPA EM PP;
- INDICADO PARA TRÁFEGO DE PEDESTRES;

	BEGE	BRANCO	CINZA	VERDE
20X20CM	CÓD. 2187	CÓD. 2193	CÓD. 2199	CÓD. 2205
25X25CM	CÓD. 2188	CÓD. 2194	CÓD. 2200	CÓD. 2206
30X30CM	CÓD. 2189	CÓD. 2195	CÓD. 2201	CÓD. 2207
40X40CM	CÓD. 2190	CÓD. 2196	CÓD. 2202	CÓD. 2208
50X50CM	CÓD. 2191	CÓD. 2197	CÓD. 2203	CÓD. 2209
60X60CM	CÓD. 2192	CÓD. 2198	CÓD. 2204	CÓD. 2210



A ESSÊNCIA DA PRATICIDADE, A LINHA STANDARD OFERECE QUALIDADE E DURABILIDADE EM PRODUTOS QUE ATENDEM ÀS NECESSIDADES BÁSICAS DO DIA A DIA, TUDO COM O SELO DE CONFIANÇA DA ESTRELA.

CAIXA COLETORA

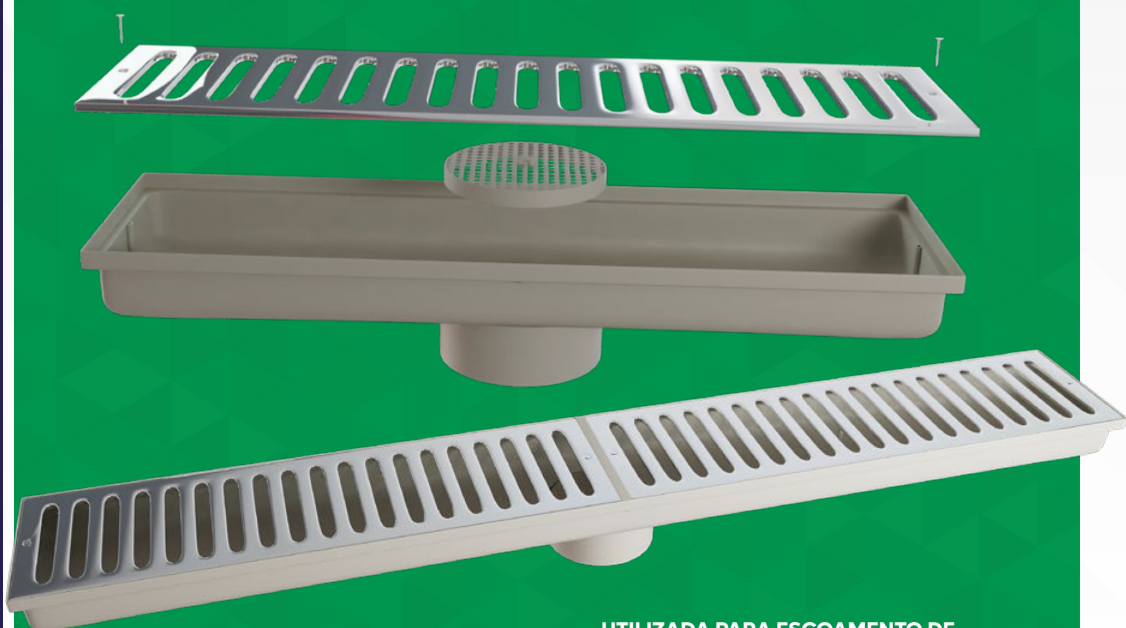
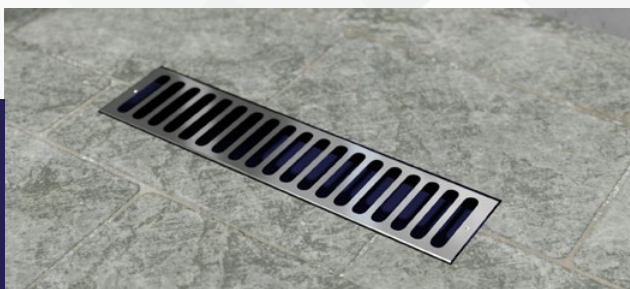

UTILIZADA PARA ESCOAMENTO DE ÁGUA EM PISOS EM ÁREAS EXTERNAS

INOX

15X50CM	CÓD. 2273	SAÍDA P/ BAIXO
15X100CM	CÓD. 2274	SAÍDA P/ BAIXO
20X20CM	CÓD. 2272	SAÍDA P/ BAIXO



ACOMPANHA GRADE DE PROTEÇÃO ANTI-INSETO!

- PRODUZIDA EM POLIPROPILENO (PP) COM ADITIVOS ANTI-UV;
- ACOMPANHA GRELHA PARAFUSADA;
- POSSUI 1 SAÍDA DN 100MM;
- INDICADA PARA TRÁFEGO DE PEDESTRES;

PP

15X50CM	CÓD. 2268	SAÍDA P/ BAIXO
15X100CM	CÓD. 2269	SAÍDA P/ BAIXO
20X20CM	CÓD. 2267	SAÍDA P/ BAIXO

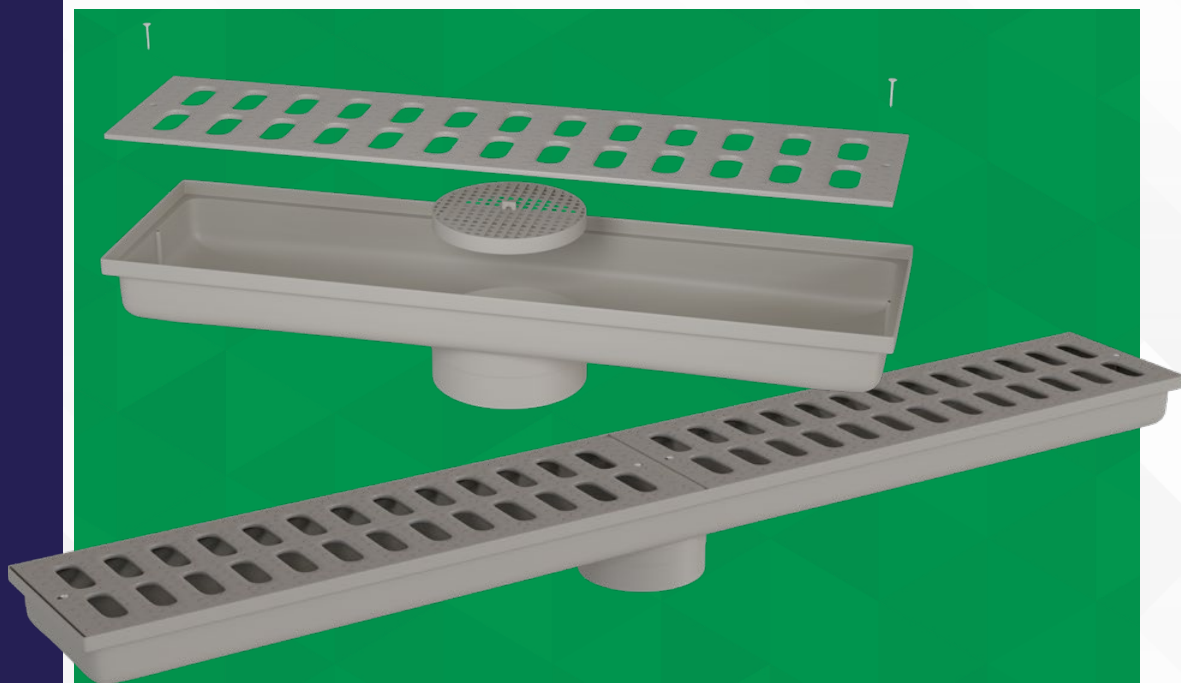

TEE PARA CAIXA COLETORA

TEE POSSUI DOIS FIXADORES QUE PERMITEM O USO DE PARAFUSOS

100X100MM CÓD. 2336

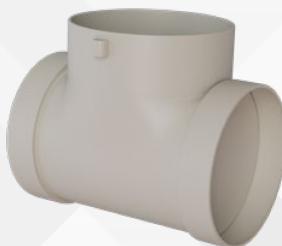



A ESSÊNCIA DA PRATICIDADE, A LINHA STANDARD OFERECE QUALIDADE E DURABILIDADE EM PRODUTOS QUE ATENDEM ÀS NECESSIDADES BÁSICAS DO DIA A DIA, TUDO COM O SELO DE CONFIANÇA DA ESTRELA.

CAIXA MODULAR

UTILIZADA PARA ESCOAMENTO DE ÁGUA EM PISOS EM ÁREAS EXTERNAS

- PRODUZIDAS EM POLIPROPILENO COM ADITIVOS ANTI-UV;
- GRELHA PARAFUSADA (EM PP OU INOX 430);
- 1 ENTRADA E 1 SAÍDA DN 75MM NAS EXTREMIDADES (OPÇÃO PARA INSTALAÇÃO EM SEQUÊNCIA);
- 2 ENTRADAS/SAÍDAS DN 75MM NA LATERAL (OPÇÃO PARA ENCAIXE EM 90 GRAUS);
- 2 ENTRADAS/SAÍDAS DN 100MM NA LATERAL.

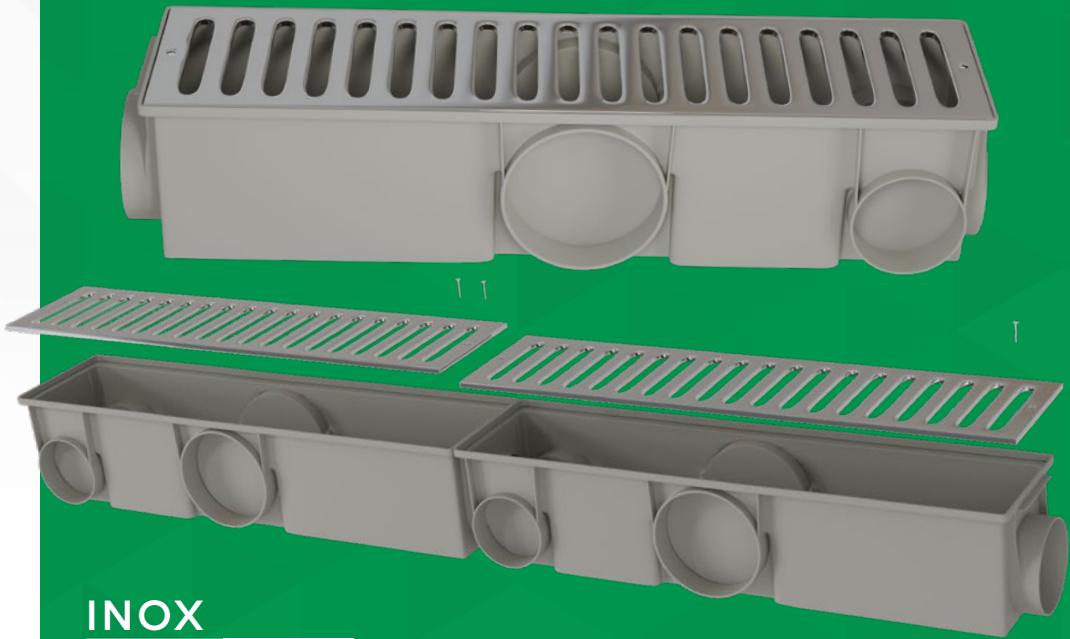

INOX

15X50CM CÓD. 2275

15X100CM CÓD. 2276

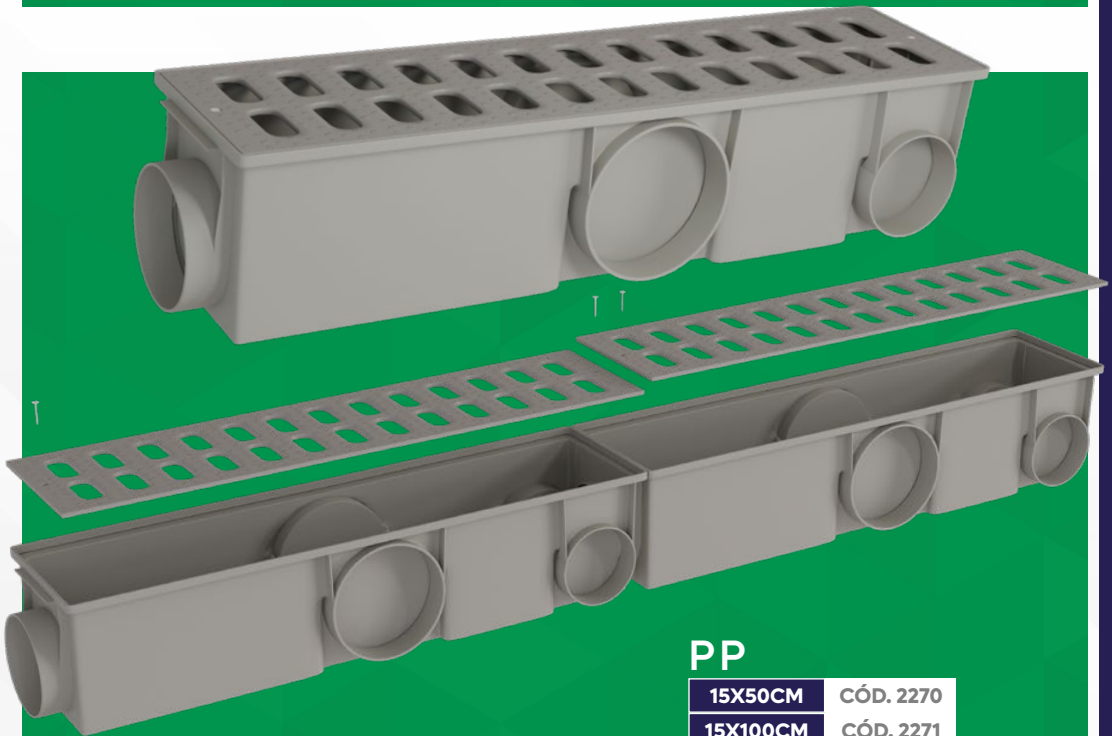

PP

15X50CM CÓD. 2270

15X100CM CÓD. 2271





COMPROMETIDA COM A SUSTENTABILIDADE, A LINHA ECO APRESENTA PRODUTOS ECOLOGICAMENTE CORRETOS, QUE MINIMIZAM O IMPACTO AMBIENTAL SEM COMPROMETER A PERFORMANCE E A BELEZA.

UTILIZADA PARA ESCOAMENTO DE ÁGUA EM PISOS EM ÁREAS EXTERNAS

CAIXA COLETORA



ACOMPANHA GRADE DE PROTEÇÃO ANTI-INSETO!

LINEAR

15X50CM CÓD. 2330
15X100CM CÓD. 2331

- PRODUZIDA EM POLIPROPILENO (PP) COM ADITIVOS ANTI-UV;
- ACOMPANHA GRELHA EM PP;
- POSSUI 1 SAÍDA DN 100MM;
- RESISTENTE AO TRÁFEGO DE VEÍCULOS LEVES EM LOCAIS RESIDENCIAIS;



SAÍDA P/ BAIXO



ACOMPANHA GRADE DE PROTEÇÃO ANTI-INSETO!

QUADRADA

20X20CM CÓD. 2328

- PRODUZIDA EM POLIPROPILENO (PP) COM ADITIVOS ANTI-UV.
- ACOMPANHA GRELHA EM PP.
- POSSUI 1 SAÍDA DN 100MM.
- INDICADA PARA TRÁFEGO DE PEDESTRES.



SAÍDA LATERAL

QUADRADA

30X30CM CÓD. 2329

GRELHA COM PORTA GRELHA

UTILIZADA PARA ESCOAMENTO DE ÁGUA EM PISOS EM ÁREAS EXTERNAS



POSSIBILITA INSTALAÇÃO EM SEQUÊNCIA

- PRODUZIDAS EM POLIPROPILENO (PP) COM ADITIVOS ANTI-UV;
- ACOMPANHA PORTA GRELHA EM PP;
- RESISTENTE AO TRÁFEGO DE VEÍCULOS LEVES EM LOCAIS RESIDENCIAIS;

LINEAR

10X100CM CÓD. 2323
10X50CM CÓD. 2322
15X100CM CÓD. 2325
15X50CM CÓD. 2324
20X100CM CÓD. 2327
20X50CM CÓD. 2326



QUADRADA

20X20CM CÓD. 2318
25X25CM CÓD. 2319
30X30CM CÓD. 2320
40X40CM CÓD. 2321

- PRODUZIDA EM POLIPROPILENO (PP) COM ADITIVOS ANTI-UV.
- ACOMPANHA GRELHA EM PP.
- INDICADA PARA TRÁFEGO DE PEDESTRES.



COMPROMETIDA COM A SUSTENTABILIDADE, A LINHA ECO APRESENTA PRODUTOS ECOLOGICAMENTE CORRETOS, QUE MINIMIZAM O IMPACTO AMBIENTAL SEM COMPROMETER A PERFORMANCE E A BELEZA.

TAMPÃO

UTILIZADO EM CAIXAS DE ALVENARIA OU CONCRETO EM DIVERSAS FINALIDADES.



20X20CM	CÓD. 2311
25X25CM	CÓD. 2312
30X30CM	CÓD. 2313
40X40CM	CÓD. 2314
40X45CM	CÓD. 2315
50X50CM	CÓD. 2316
60X60CM	CÓD. 2317

- PRODUZIDOS EM POLIPROPILENO (PP) COM ADITIVOS ANTI-UV;
- ACOMPANHA PORTA-TAMPA EM PP;
- INDICADO PARA TRÁFEGO DE PEDESTRES;

TAMPÃO ARTICULADO

A LINHA TAMPÃO ARTICULADO DA ESTRELA É UTILIZADA EM CAIXAS DE ALVENARIA OU CONCRETO EM DIVERSAS FINALIDADES.



20X20CM	CÓD. 1640
25X25CM	CÓD. 1641
30X30CM	CÓD. 1642
40X40CM	CÓD. 1643
40X45CM	CÓD. 1644
50X50CM	CÓD. 1645
60X60CM	CÓD. 1646



- PRODUZIDOS EM POLIPROPILENO (PP) COM ADITIVOS ANTI-UV;
- ACOMPANHA PORTA-TAMPA EM PP;
- INDICADO PARA TRÁFEGO DE PEDESTRES;



COMPROMETIDA COM A SUSTENTABILIDADE, A LINHA ECO APRESENTA PRODUTOS ECOLOGICAMENTE CORRETOS, QUE MINIMIZAM O IMPACTO AMBIENTAL SEM COMPROMETER A PERFORMANCE E A BELEZA.

CAIXA DE INSPEÇÃO DE ESGOTO COMPACTA



FUNÇÃO: RECEBER O ESGOTO DE RESIDÊNCIA POSSIBILITANDO A INSPEÇÃO, LIMPEZA, DESOBSTRUÇÃO E MUDANÇA DE DIREÇÃO DAS TUBULAÇÕES EXTERNAS.

APLICAÇÃO: ESGOTO RESIDENCIAL.

- PRODUZIDO EM POLIPROPILENO (PP) COM ADITIVOS ANTI-UV
- ACOMPANHA TAMPA QUADRADA
- POSSUI 3 ENTRADAS DN 100MM (BOLSA)
- POSSUI 1 SAÍDA DN 100MM (PONTA)
- POSSUI FUNDO MOLDADO E INCLINADO QUE FACILITA O ESCOAMENTO
- INDICADO PARA TRÁFEGO DE PEDESTRES

240X200MM CÓD. 2127

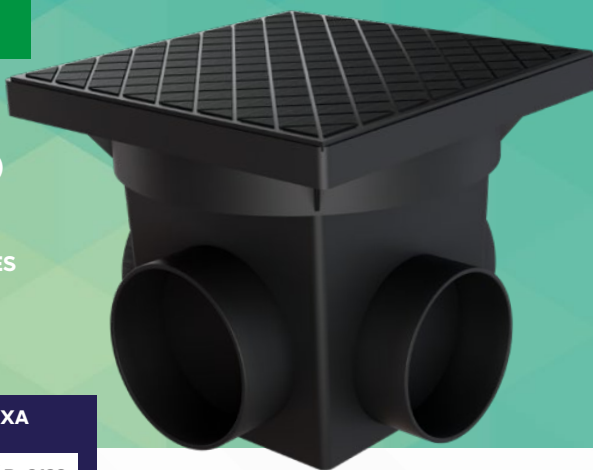

PROLONGADOR P/CAIXA COMPACTA

240X200MM CÓD. 2129

COMPOSIÇÃO: POLIPROPILENO

CAIXA DE PASSAGEM PLUVIAL COMPACTA



FUNÇÃO: CAPTAÇÃO E ESCOAMENTO DE ÁGUAS PLUVIAIS, POSSIBILITANDO A INSPEÇÃO, LIMPEZA, DESOBSTRUÇÃO E MUDANÇA DE DIREÇÃO DAS TUBULAÇÕES EXTERNAS.

APLICAÇÃO: ÁGUA PLUVIAL RESIDENCIAL.

- PRODUZIDO EM POLIPROPILENO (PP) COM ADITIVOS ANTI-UV
- ACOMPANHA GRELHA QUADRADA
- POSSUI 3 ENTRADAS DN 100MM (BOLSA)
- POSSUI 1 SAÍDA DN 100MM (PONTA)
- POSSUI FUNDO MOLDADO E INCLINADO QUE FACILITA O ESCOAMENTO
- INDICADO PARA TRÁFEGO DE PEDESTRES

240X200MM CÓD. 2128



CAIXA DE AREIA PLENA



FUNÇÃO: CAPTAÇÃO E ESCOAMENTO DE ÁGUAS PLUVIAIS, POSSIBILITANDO A INSPEÇÃO, LIMPEZA E DESOBSTRUÇÃO DE FOLHAS E OUTROS OBJETOS QUE ENTRAM NA TUBULAÇÃO ATRAVÉS DAS CALHAS DE CHUVA.

APLICAÇÃO: ÁGUA PLUVIAL RESIDENCIAL.

- PRODUZIDO EM POLIPROPILENO (PP) COM ADITIVOS ANTI-UV
- ACOMPANHA GRELHA QUADRADA
- POSSUI 3 ENTRADAS DN40, DN50 E DN100 (BOLSA)
- POSSUI 1 SAÍDA DN 100MM (PONTA)
- POSSUI FUNDO INCLINADO QUE FACILITA O ESCOAMENTO
- INDICADO PARA TRÁFEGO DE PEDESTRES

310X260MM CÓD. 2349





COMPROMETIDA COM A SUSTENTABILIDADE, A LINHA ECO APRESENTA PRODUTOS ECOLÓGICAMENTE CORRETOS, QUE MINIMIZAM O IMPACTO AMBIENTAL SEM COMPROMETER A PERFORMANCE E A BELEZA.

CAIXA DE PASSAGEM PLUVIAL PLENA

- PRODUZIDO EM POLIPROPILENO (PP) COM ADITIVOS ANTI-UV
- ACOMPANHA GRELHA QUADRADA
- POSSUI 4 ENTRADAS DN40, DN50 E DN100 (BOLSA)
- POSSUI 1 SAÍDA DN 100MM (PONTA)
- POSSUI FUNDO INCLINADO QUE FACILITA O ESCOAMENTO
- INDICADO PARA TRÁFEGO DE PEDESTRES

310X260MM CÓD. 2348

FUNÇÃO: CAPTAÇÃO E ESCOAMENTO DE ÁGUAS PLUVIAIS, POSSIBILITANDO A INSPEÇÃO, LIMPEZA, DESOBSTRUÇÃO E MUDANÇA DE DIREÇÃO DAS TUBULAÇÕES EXTERNAS.

APLICAÇÃO: ÁGUA PLUVIAL RESIDENCIAL.



CAIXA DE GORDURA PLENA

- PRODUZIDO EM POLIPROPILENO (PP) COM ADITIVOS ANTI-UV
- CAPACIDADE DE RETENÇÃO DE 4 LITROS
- ACOMPANHA TAMPA QUADRADA
- POSSUI 3 ENTRADAS DN40, DN50 E DN100 (BOLSA)
- POSSUI 1 SAÍDA DN 100MM (PONTA)
- POSSUI SIFÃO RETENTOR DE MAU CHEIRO.
- INDICADO PARA TRÁFEGO DE PEDESTRES

310X260MM CÓD. 2346

FUNÇÃO: COLETAR O ESGOTO DE COZINHA, EVITANDO CONTAMINAÇÕES E ENTUPIENTOS NA REDE DE ESGOTO.

APLICAÇÃO: DESTINADA A RECEBER ESGOTO DE COZINHAS RESIDENCIAIS.



CESTO

CÓD. 2351

CAIXA DE INSPEÇÃO DE ESGOTO PLENA

- PRODUZIDO EM POLIPROPILENO (PP) COM ADITIVOS ANTI-UV
- ACOMPANHA TAMPA QUADRADA
- POSSUI 4 ENTRADAS DN40, DN50 E DN100 (BOLSA)
- POSSUI 1 SAÍDA DN 100MM (PONTA)
- POSSUI FUNDO INCLINADO QUE FACILITA O ESCOAMENTO
- INDICADO PARA TRÁFEGO DE PEDESTRES

FUNÇÃO: RECEBER O ESGOTO DE RESIDÊNCIA POSSIBILITANDO A INSPEÇÃO, LIMPEZA, DESOBSTRUÇÃO E MUDANÇA DE DIREÇÃO DAS TUBULAÇÕES EXTERNAS.

APLICAÇÃO: ESGOTO RESIDENCIAL.



310X260MM CÓD. 2347



COMPROMETIDA COM A SUSTENTABILIDADE, A LINHA ECO APRESENTA PRODUTOS ECOLOGICAMENTE CORRETOS, QUE MINIMIZAM O IMPACTO AMBIENTAL SEM COMPROMETER A PERFORMANCE E A BELEZA.

CAIXAS DE GORDURA MASTER

FUNÇÃO: COLETAR O ESGOTO DE COZINHA, EVITANDO CONTAMINAÇÕES E ENTUPIMENTOS NA REDE DE ESGOTO.

APLICAÇÃO: DESTINADA A RECEBER ESGOTO DE COZINHAS RESIDENCIAIS.



TAMPA QUADRADA REFORÇADA

20L CÓD. 1721



ACOMPANHA CESTO DE LIMPEZA

CESTO CÓD. 1880

- LARGURA/ALTURA DE 410MM
- PROFUNDIDADE DE 400MM
- CAPACIDADE DE RETENÇÃO DE 20 LITROS
- POSSUI 3 ENTRADAS DN 50MM/ DN 75MM/ DN 100MM
- POSSUI 1 SAÍDA DN 100MM PARA ENCAIXE DE TUBO OU CONEXÃO DE PVC
- ACOMPANHA SIFÃO RETENTOR DE MAU CHEIRO
- PRODUZIDA EM POLIPROPILENO COM ADITIVOS ANTI-UV



PROLONGADOR P/CAIXA QUADRADO

410X410X200MM CÓD. 1747

COMPOSIÇÃO: POLIPROPILENO



TAMPA QUADRADA REFORÇADA

18L CÓD. 1320

TAMPA REDONDA TRÁFEGO DE PEDESTRES

18L CÓD. 1423



NOVO CESTO, MAIS REFORÇADO!

CESTO CÓD. 1879

- DIÂMETRO DE 340MM • ALTURA DE 450MM
- CAPACIDADE DE RETENÇÃO DE 18 LITROS
- POSSUI 3 ENTRADAS DN 75MM COM VIROLA PARA ANEL DE VEDAÇÃO
- POSSUI 1 SAÍDA DN 100MM PARA ENCAIXE DE TUBO OU CONEXÃO DE PVC
- ACOMPANHA SIFÃO RETENTOR DE MAU CHEIRO
- PRODUZIDA EM POLIPROPILENO COM ADITIVOS ANTI-UV
- FABRICADA CONFORME NBR 8160

PROLONGADOR P/CAIXA LISO

340X150MM CÓD. 1329

COMPOSIÇÃO: POLIPROPILENO



PROLONGADOR P/CAIXA C/ 2 ENTRADAS

340X150MM CÓD. 1330

COMPOSIÇÃO: POLIPROPILENO





COMPROMETIDA COM A SUSTENTABILIDADE, A LINHA ECO APRESENTA PRODUTOS ECOLOGICAMENTE CORRETOS, QUE MINIMIZAM O IMPACTO AMBIENTAL SEM COMPROMETER A PERFORMANCE E A BELEZA.

CAIXAS DE INSPEÇÃO DE ESGOTO MASTER



TAMPA QUADRADA REFORÇADA

340X150MM CÓD. 1321

FUNÇÃO: RECEBER O ESGOTO DE RESIDÊNCIA POSSIBILITANDO A INSPEÇÃO, LIMPEZA, DESOBSTRUÇÃO E MUDANÇA DE DIREÇÃO DAS TUBULAÇÕES EXTERNAS.
APLICAÇÃO: ESGOTO RESIDENCIAL.

TAMPA REDONDA TRÁFEGO DE PEDESTRES

340X150MM CÓD. 1424



NOVO MODELO COM 3 OPÇÕES DE ENTRADA

- DIÂMETRO DE 340MM
- ALTURA DE 150MM
- POSSUI 3 ENTRADAS DN 100MM COM VIROLA PARA ANEL DE VEDAÇÃO
- POSSUI 1 SAÍDA DN 100MM PARA ENCAIXE DE TUBO OU CONEXÃO DE PVC
- POSSUI FUNDO MOLDADO E INCLINADO QUE FACILITA O ESCOAMENTO, EVITANDO FORMAÇÃO DE DEPÓSITO
- PRODUZIDA EM POLIPROPILENO COM ADITIVOS ANTI-UV
- FABRICADA CONFORME NBR 8160

PROLONGADOR P/CAIXA LISO

340X150MM CÓD. 1329

COMPOSIÇÃO: POLIPROPILENO



PROLONGADOR P/CAIXA C/ 2 ENTRADAS

340X150MM CÓD. 1330

COMPOSIÇÃO: POLIPROPILENO



CAIXA DE PASSAGEM PLUVIAL MASTER



FUNÇÃO: CAPTAÇÃO E ESCOAMENTO DE ÁGUAS PLUVIAIS, POSSIBILITANDO A INSPEÇÃO, LIMPEZA, DESOBSTRUÇÃO E MUDANÇA DE DIREÇÃO DAS TUBULAÇÕES EXTERNAS.
APLICAÇÃO: ÁGUA PLUVIAL RESIDENCIAL.

GRELHA QUADRADA REFORÇADA

340X150MM CÓD. 1752

PROLONGADOR P/CAIXA LISO

340X150MM CÓD. 1329

COMPOSIÇÃO: POLIPROPILENO



PROLONGADOR P/CAIXA C/ 2 ENTRADAS

340X150MM CÓD. 1330

COMPOSIÇÃO: POLIPROPILENO



COMPLEMENTOS MASTER



TAMPA QUADRADA

40CM CÓD. 1331



TAMPA REDONDA

34CM CÓD. 1425

COMPOSIÇÃO: POLIPROPILENO

CAIXAS DE GORDURA ECONÔMICAS

FUNÇÃO: COLETAR O ESGOTO DE COZINHA, EVITANDO CONTAMINAÇÕES E ENTUPIMENTOS NA REDE DE ESGOTO.

APLICAÇÃO: DESTINADA A RECEBER ESGOTO DE COZINHAS RESIDENCIAIS.

TAMPA QUADRADA TRÁFEGO DE PEDESTRES

CÓD. 1743



TAMPA REDONDA TRÁFEGO DE PEDESTRES

CÓD. 1438

- DIÂMETRO DE 250MM • ALTURA DE 180MM
- CAPACIDADE DE RETENÇÃO DE 4 LITROS
- POSSUI 3 ENTRADAS DN 50MM
- POSSUI 1 SAÍDA DN 75MM
- PERMITE SOLDA COM ADESIVO DE PVC
- ACOMPANHA SIFÃO REMOVÍVEL RETENTOR DE MAU CHEIRO
- PRODUZIDA EM PVC E POLIPROPILENO (PP)



ACOMPANHAM CESTO DE LIMPEZA

PROLONGADOR P/CAIXA

250X200MM CÓD. 1920

COMPOSIÇÃO: POLICLORETO DE VINILA (PVC)



COMPLEMENTOS



TAMPA REDONDA BRANCA

25CM CÓD. 1744



TAMPA C/ PORTA-TAMPA QUADRADA BRANCA

25CM CÓD. 1745



PORTA-TAMPA REDONDO

25CM CÓD. 1746

COMPOSIÇÃO: POLICLORETO DE VINILA (PVC)

RALO PROTETOR



EFICAZ CONTRA DENGUE,
ZICA E CHIKUNGUNYA!



CONFIRA O VÍDEO!



DN 100MM CÓD. 1612
DN 150MM CÓD. 1613

O RALO PROTETOR ESTRELA TEM 2 FINALIDADES PRINCIPAIS:

1º - CONTROLAR AS PRAGAS URBANAS DO TIPO: BARATAS ESCORPIÕES, LACRAIAS, RATOS, OUTROS BICHOS E PEQUENOS ANIMAIS QUE TEM ACESSO AO INTERIOR DAS RESIDÊNCIAS ATRAVÉS DOS TUBOS E CANOS DE ESGOTO.

2º - AJUDAR NA MANUTENÇÃO DA REDE DE ESGOTO, EVITANDO O ENTUPIMENTO DO MESMO PROVOCADO POR CABELOS, PELOS, RESÍDUOS E OBJETOS QUE PASSAM PELOS RALOS CONVENCIONAIS PARA OS TUBOS E CANOS.

PEÇAS QUE COMPÕEM O KIT



RALO PROTETOR ESTRELA



TELA CONTRA DENGUE

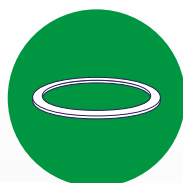

ANEL DE SEGURANÇA DA TELA



CHAVE PARA RETIRADA DA GRELHA

TELA CONTRA A DENGUE: É UMA TELA COM UMA ABERTURA ESPECÍFICA, QUE EVITA A REPRODUÇÃO DO MOSQUITO DA DENGUE NOS RALOS DAS ÁREAS DE SERVIÇO (INTERNA E EXTERNA), RALOS DE SACADAS OU RALOS EM QUE A ÁGUA FICA PARADA, O TEMPO SUFICIENTE PARA O APARECIMENTO DAS LARVAS DO MOSQUITO DA DENGUE. O SEU USO É OPCIONAL.

INSTALAÇÃO

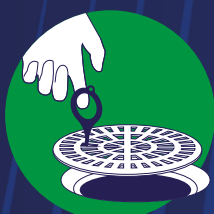

1) RETIRE A GRELHA DO RALO COM A CHAVE

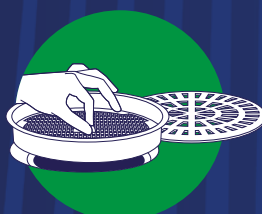

2) ENCAIXE O RALO PROTETOR ESTRELA

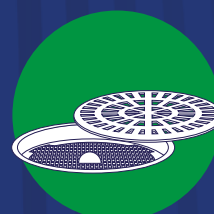

3) RECOLOQUE A GRELHA NO RALO

DUCHA FRIA

INDICADAS PARA AMBIENTES COM USO DE ÁGUA FRIA, COMO ÁREAS DE PISCINA, SAÍDAS DE PRAIA, VESTIÁRIOS, QUADRAS ESPORTIVAS, ETC

BRANCA



- PRODUZIDO POLIPROPILENO (PP)
- USO SOMENTE COM ÁGUA FRIA
- EMBALAGEM AUTO SERVIÇO

CÓD. 2043	90MM (4")
CÓD. 2044	170MM (7")
CÓD. 2045	225MM (9")

CROMADA



- PRODUZIDO POLIPROPILENO (PP)
- USO SOMENTE COM ÁGUA FRIA
- EMBALAGEM AUTO SERVIÇO

CÓD. 2046	90MM (4")
CÓD. 2047	170MM (7")
CÓD. 2048	225MM (9")

PRETA

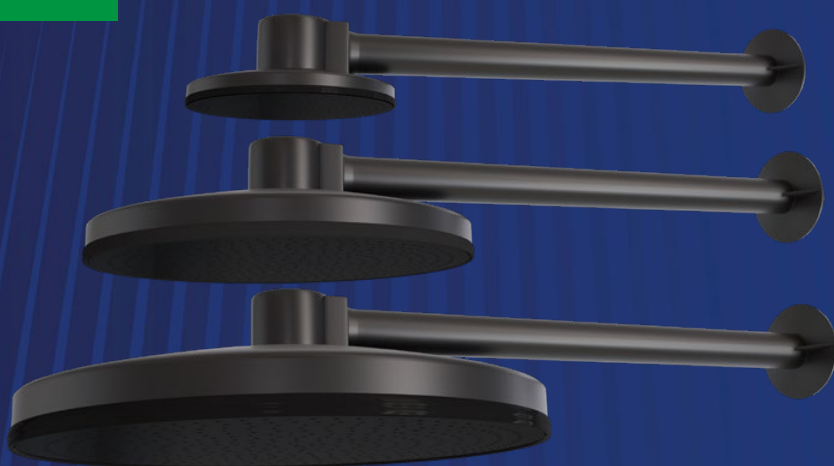

- PRODUZIDO POLIPROPILENO (PP)
- USO SOMENTE COM ÁGUA FRIA
- EMBALAGEM AUTO SERVIÇO

CÓD. 2049	90MM (4")
CÓD. 2050	170MM (7")
CÓD. 2051	225MM (9")

DUCHA ACQUA



- PRODUZIDO EM TERMOPLÁSTICO ABS E ALUMÍNIO.
- USO COM ÁGUA FRIA E QUENTE ATÉ 90°C
- FABRICADO CONFORME A NBR 15206
- EMBALAGEM BLISTER

DUCHA ARTICULADA



PLUS CROMADA

90 MM CÓD. 2097
120 MM CÓD. 2098



PLUS BLACK

90 MM CÓD. 2114
120 MM CÓD. 2115



SQUARE CROMADA

210 MM CÓD. 2101

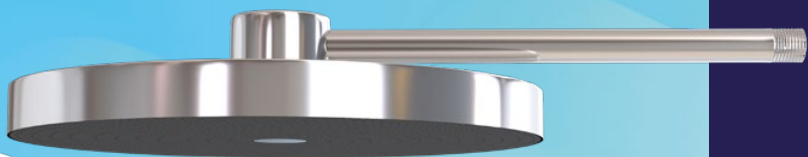

MAX CROMADA

300 MM CÓD. 2103



3.1/2" CÓD. 1778

VÁLVULA AMERICANA COM CESTO

- VÁLVULA / GRELHA / CESTO E TAMPA PRODUZIDOS EM POLIPROPILENO (PP)
- ACABAMENTO SUPERIOR EM INOX

VÁLVULA AMERICANA 3.1/2"

BRANCA	CÓD. 2107
CROMADA	CÓD. 1865
PRETA	CÓD. 2104

- PRODUZIDAS EM TERMOPLÁSTICO ABS
- * COMPRIMENTO: 48MM
- * EMBALAGEM AUTO SERVIÇO



VÁLVULA DE TANQUE V9



CROMADA

1.1/4" CÓD. 1864

- PRODUZIDA EM TERMOPLÁSTICO ABS



PRETA

1.1/4" CÓD. 2106

- PRODUZIDAS EM POLIPROPILENO

BRANCA

1.1/4" CÓD. 1863

- COMPRIMENTO: 70MM
- SEM LADRÃO
- EMBALAGEM AUTO SERVIÇO



VÁLVULA DE LAVATÓRIO V8



PRETA

7/8" CÓD. 2105

BRANCA

7/8" CÓD. 1861

- PRODUZIDAS EM POLIPROPILENO

- COMPRIMENTO: 76MM
- SEM LADRÃO
- EMBALAGEM AUTO SERVIÇO



- PRODUZIDA EM TERMOPLÁSTICO ABS

CROMADA

7/8" CÓD. 1862

ENGATE FLEXÍVEL BAIXA PRESSÃO

- PRODUZIDO EM PVC, PP E BORRACHA NITRÍLICA
- ACOMPANHA NIPLE DE 1/2"
- MATERIAL DE ALTO BRILHO E LONGA DURABILIDADE
- TEMPERATURA MÁXIMA: 30°C
- PRESSÃO MÁXIMA: 4KGF/CM²
- FABRICADO DE ACORDO COM A NBR 14878
- EMBALAGEM AUTO SERVIÇO



BRANCO

30MM	40MM	50MM	60MM	100MM
CÓD. 1993	CÓD. 1994	CÓD. 1995	CÓD. 1996	CÓD. 1997

PRETO

30MM	40MM	50MM	60MM	100MM
CÓD. 1998	CÓD. 1999	CÓD. 2000	CÓD. 2001	CÓD. 2002

PARAFUSO LATÃO (COM/ 2 PEÇAS)



COMPOSIÇÃO: LATÃO

EMBALAGEM AUTO SERVIÇO

BUCHA 08

CÓD. 1748

BUCHA 10

CÓD. 1749

BUCHA 12

CÓD. 1750

TORNEIRA BOIA REFORÇADA

- ALTA QUALIDADE E RESISTÊNCIA
- PODE SER UTILIZADA EM QUALQUER CAIXA D'ÁGUA
- HASTE QUE NÃO ENFERRUJA E NÃO CONTAMINA A ÁGUA
- FUNCIONAMENTO SEM RUÍDO
- VEDAÇÃO PERFEITA
- BALÃO VEDADO - NÃO ENTRA ÁGUA



**BOCAL MAIS LARGO
P/ SAÍDA DE ÁGUA!**

DN 20MM (3/4")

CÓD. 1776

**POSSUI SISTEMA
DE REGULAGEM**

- ALTA QUALIDADE E RESISTÊNCIA
- PODE SER UTILIZADA EM QUALQUER CAIXA D'ÁGUA
- HASTE QUE NÃO ENFERRUJA E NÃO CONTAMINA A ÁGUA
- FUNCIONAMENTO SEM RUÍDO
- VEDAÇÃO PERFEITA
- BALÃO VEDADO - NÃO ENTRA ÁGUA

DN 20MM (3/4")

CÓD. 1777

TORNEIRA BOIA REFORÇADA VAZÃO TOTAL

CONEXÕES INJETADAS



CAP INJETADO

150MM CÓD. 759
200MM CÓD. 710



COTOVELO 45° INJETADO

150MM CÓD. 753
200MM CÓD. 704



COTOVELO 90° INJETADO

150MM CÓD. 755
200MM CÓD. 703



JUNÇÃO INJETADA

150MM CÓD. 715



JUNÇÃO C/ REDUÇÃO INJETADA

150X100MM CÓD. 712



LUVA INJETADA

150MM CÓD. 754
200MM CÓD. 706



LUVA CORRER C/ ANEL INJETADA

50MM CÓD. 1981
75MM CÓD. 1982
100MM CÓD. 1983
150MM CÓD. 1984



PLUG INJETADO

100MM CÓD. 2263



REDUÇÃO EXCÊNTRICA INJETADA

150X100MM CÓD. 758
200X150MM CÓD. 707
250X200MM CÓD. 709



TEE INJETADO

150MM CÓD. 756
200MM CÓD. 705



TEE C/ REDUÇÃO INJETADO

100X50MM CÓD. 1792
150X100MM CÓD. 757

CONEXÕES MOLDADAS



CAP LISO

250MM E 300MM



COTOVELO 45°

250MM E 300MM



COTOVELO 90°

250MM E 300MM



CURVA LONGA 45°

50MM A 300MM



CURVA LONGA 90°

50MM A 300MM



JUNÇÃO

200MM A 300MM

COMPOSIÇÃO: POLICLORETO DE VINILA (PVC)

CONEXÕES MOLDADAS



JUNÇÃO C/ REDUÇÃO

200X100MM A 300X250MM



LUVA LISA

250MM E 300MM



LUVA DE CORRER C/ ANEL

200MM



REDUÇÃO EXCÊNTRICA

200X100MM A 300X250MM



TEE

250MM E 300MM



TEE C/ REDUÇÃO

200X100MM A 300X250MM

ADAPTADORES E COMPLEMENTOS



ADAPTADOR JR COM ANEL

50MM - Cód. 794

75MM - Cód. 793

100MM - Cód. 792

150MM - Cód. 791



ADAPTADOR DE MANILHA

100MM - Cód. 714



ADAPTADOR DE ESGOTO

125X100MM - Cód. 1404



ANEL JR

50MM - Cód. 811

75MM - Cód. 812

100MM - Cód. 813

150MM - Cód. 814



ANEL DE VEDAÇÃO
ESGOTO

40MM - Cód. 1661

50MM - Cód. 1662

75MM - Cód. 1663

100MM - Cód. 1664

150MM - Cód. 1665



PROLONGADOR P/
CAIXA SIFONADA

100X150MM - Cód. 638

100X200MM - Cód. 639

150X150MM - Cód. 640

150X200MM - Cód. 641

COMPOSIÇÃO: POLICLORETO DE VINILA (PVC)

ADAPTADOR COM FLANGE

- PRODUZIDO EM PVC RÍGIDO MARROM
- ACOMPANHA BORRACHA NITRÍLICA DE VEDAÇÃO
- POSSUI ROSCA PARA INSTALAR TORNEIRA BOIA
- PRODUZIDO CONFORME NORMA NBR 5648
- EMBALAGEM AUTO SERVIÇO

20MM X 1/2	25MM X 3/4	32MM X 1
CÓD. 1755	CÓD. 1756	CÓD. 1757
40MM X 1.1/4	50MM X 1.1/2	60MM X 2
CÓD. 1758	CÓD. 1759	CÓD. 1760

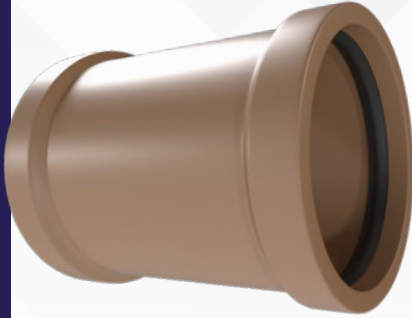

LUVA DE CORRER SOLDÁVEL

- PRODUZIDO EM PVC RÍGIDO MARROM
- ACOMPANHA ANEL DE BORRACHA
- FABRICADO CONFORME A NBR 5648
- EMBALAGEM AUTO SERVIÇO

20MM	CÓD. 1972
25MM	CÓD. 1973
32MM	CÓD. 1974
50MM	CÓD. 1976

CONEXÃO AZUL COM LATÃO SOLDÁVEL

- PRODUZIDO EM PVC RÍGIDO AZUL
- POSSUI BUCHA DE LATÃO
- FABRICADO CONFORME A NBR 5648



COTOVELO

25MM X 3/4"	CÓD. 1284
25MM X 1/2"	CÓD. 1285

LUVA

25MM X 3/4"	CÓD. 1286
25MM X 1/2"	CÓD. 1287

TEE

25MM X 3/4"	CÓD. 1288
25MM X 1/2"	CÓD. 1289

REGISTRO DE ESFERA



SOLDÁVEL

- PRODUZIDO EM PVC MARROM
- PASSAGEM PLENA
- TORQUE LEVE PARA ABRIR E FECHAR
- VOLANTE ANTI-RESÍDUO
- PRODUZIDO CONFORME NBR 5626
- EMBALAGEM AUTO SERVIÇO

20MM	25MM	32MM	40MM
CÓD. 1761	CÓD. 1762	CÓD. 1763	CÓD. 1764
50MM	60MM	75MM	85MM
CÓD. 1765	CÓD. 1766	CÓD. 1767	CÓD. 1768



ROSCA EXTERNA

- PRODUZIDO EM PVC RÍGIDO MARROM
- PASSAGEM PLENA
- TORQUE LEVE PARA ABRIR E FECHAR
- VOLANTE ANTI-RESÍDUO
- PRODUZIDO CONFORME NBR 11306
- EMBALAGEM AUTO SERVIÇO

3/4"
CÓD. 1926

CONEXÕES PARA IRRIGAÇÃO

- PRODUZIDO EM POLIETILENO DE ALTA DENSIDADE (PEAD)
- INSTALAÇÃO ATRAVÉS DE SIMPLES ENCAIXE E TRAVAMENTO POR ESPIGÃO
- DISPENSA O USO DE FERRAMENTAS

INDICADAS PARA USO EM PLANTACÕES, JARDINAGEM, AVIÁRIOS, TANQUES DE RESERVATÓRIO DE ÁGUA E ESTRUTURAS RURAIS QUE NÃO NECESSITAM DE ALTA PRESSÃO.



ADAPTADOR DE REDUÇÃO

1/2X3/8"	CÓD. 1927
3/4X1/2"	CÓD. 1928
1X3/4"	CÓD. 1929
1.1/4X1"	CÓD. 1930
1.1/2X1.1/4"	CÓD. 1931
2X1.1/2"	CÓD. 1971



ADAPTADOR INTERNO

1/2"	CÓD. 1970
3/4"	CÓD. 1932
1"	CÓD. 1933
1.1/4"	CÓD. 1934
1.1/2"	CÓD. 1935
2"	CÓD. 1936



ADAPTADOR ROSCA INTERNA

1/2"	CÓD. 1937
3/4"	CÓD. 1938



COTOVELO INTERNO

1/2"	CÓD. 1939
3/4"	CÓD. 1940
1"	CÓD. 1941
1.1/4"	CÓD. 1942
1.1/2"	CÓD. 1943
2"	CÓD. 1944



COTOVELO INTERNO DUPLO

1/2"	CÓD. 1951
3/4"	CÓD. 1952
1"	CÓD. 1953



TEE INTERNO

1/2"	CÓD. 1945	1.1/4"	CÓD. 1948
3/4"	CÓD. 1946	1.1/2"	CÓD. 1949
1"	CÓD. 1947	2"	CÓD. 1950



TEE INTERNO TRIPLO

1/2"	CÓD. 1954
3/4"	CÓD. 1955
1"	CÓD. 1956



UNIÃO DE REDUÇÃO

3/4X1/2"	CÓD. 1965
1X3/4"	CÓD. 1966
1.1/4X1"	CÓD. 1967
1.1/2X1.1/4"	CÓD. 1968
2X1.1/2"	CÓD. 1969



UNIÃO INTERNA

3/8"	CÓD. 1957
1/2"	CÓD. 1958
3/4"	CÓD. 1959
1"	CÓD. 1960
1.1/4"	CÓD. 1961
1.1/2"	CÓD. 1962
2"	CÓD. 1963
3"	CÓD. 1964

REGISTRO DE ESFERA

UNIÃO DENTADA IRRIGAÇÃO

- PRODUZIDO EM PVC RÍGIDO AZUL
- PASSAGEM PLENA
- TORQUE LEVE PARA ABRIR E FECHAR
- VOLANTE ANTI-RESÍDUO
- EMBALAGEM AUTO SERVIÇO



1/2"	CÓD. 1978
3/4"	CÓD. 1979
1"	CÓD. 1980

NICHO DE PAREDE PARA EMBUTIR

30X40



MEDIDA NOMINAL

30X40CM

BEGE

CÓD. 2130

BRANCO

CÓD. 2131

CINZA

CÓD. 2132

PRETO

CÓD. 2133

30X60



MEDIDA NOMINAL

30X60CM

BEGE

CÓD. 1887

BRANCO

CÓD. 1888

CINZA

CÓD. 1889

PRETO

CÓD. 1900

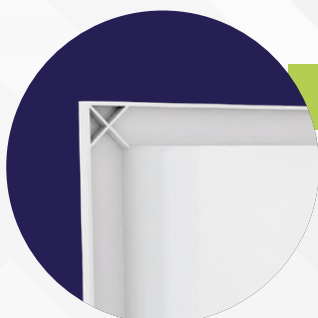

POSSUI REFORÇO NAS ABAS!

- PRODUZIDO EM PLÁSTICO DE ENGENHARIA DE ALTO BRILHO E LONGA DURABILIDADE;
- POSSUI ÓTIMO CUSTO BENEFÍCIO;
- FÁCIL E RÁPIDA INSTALAÇÃO;
- DISPONÍVEL EM 4 CORES: BEGE/BRANCO/CINZA/PRETO

COMPLEMENTOS PARA BANHEIRO

ARMÁRIO SOBREPOR OU EMBUTIR



- PRODUZIDO EM POLIPROPILENO
- ACOMPANHA ESPELHO DE VIDRO
- ACOMPANHA 4 PARAFUSOS COM BUCHA PARA FIXAÇÃO

BRANCO	CINZA	PRETO
CÓD. 2090	CÓD. 2091	CÓD. 2092

LIXEIRA 5,5 L



- PRODUZIDA EM POLIPROPILENO
- ACOMPANHA TAMPA COM PUXADOR CROMADO

BRANCO	CINZA	PRETO
CÓD. 2094	CÓD. 2095	CÓD. 2096

CANTONEIRA



- PRODUZIDA EM POLIPROPILENO
- ACOMPANHA PARAFUSO COM BUCHA P/ FIXAÇÃO

BRANCO	CINZA	PRETO
CÓD. 1986	CÓD. 1987	CÓD. 1988

LINHA
SLIM

**FABRICADO EM ALUMÍNIO,
MAIS RESISTENTE**



KIT C/ 5 PEÇAS CÓD. 1803

- 1 PORTA TOALHA BARRA 44CM
- 1 SABONETEIRA
- 1 PORTA PAPEL
- 2 CABIDES

- ACABAMENTO EM ABS CROMADO;
- ACOMPANHA PARAFUSOS E BUCHAS;

KIT C/ 3 PEÇAS CÓD. 1802

- 1 SABONETEIRA
- 1 PORTA PAPEL (S/ TAMPA)
- 1 CABIDE

- ACABAMENTO EM ABS CROMADO;
- ACOMPANHA PARAFUSOS E BUCHAS;



PORTA-SHAMPOO

CÓD. 1805



SABONETEIRA

CÓD. 1808



**PORTA-PAPEL
SEM TAMPA**

CÓD. 1810



PORTA-PAPEL

CÓD. 1809



**PORTA-TOALHA
ARGOLA**

CÓD. 1807

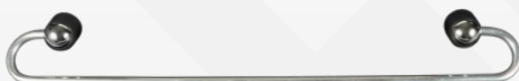

CABIDE

CÓD. 1804

**PORTA-TOALHA
BARRA**

CÓD. 1806



**ALUMÍNIO ANODIZADO,
MAIS BRILHO E DÚRABILIDADE!**



KIT C/ 5 PEÇAS

- 1 PORTA TOALHA DE BARRA
- 1 PORTA TOALHA ARGOLA
- 1 SABONETEIRA
- 1 PORTA PAPEL (C/TAMPA)
- 1 CABIDE

- ACABAMENTO EM ABS CROMADO;
- ACOMPANHA PARAFUSOS E BUCHAS;



PORTA-SHAMPOO

CROMO BLACK

CÓD. 1816 CÓD. 1916

CROMO BLACK
CÓD. 1813 CÓD. 1912



SABONETEIRA

CROMO BLACK

CÓD. 1819 CÓD. 1919



**PORTA-PAPEL
SEM TAMPA**

CROMO BLACK

CÓD. 1815 CÓD. 1915



PORTA-PAPEL

CROMO BLACK

CÓD. 1814 CÓD. 1913



**PORTA-PAPEL
ACOPLADO**

CROMO BLACK

CÓD. 1858 CÓD. 1914



**PORTA-TOALHA
ARGOLA**

CROMO BLACK

CÓD. 1817 CÓD. 1917



**PORTA-TOALHA
BARRA**

CROMO BLACK

CÓD. 1818 CÓD. 1918



CABIDE

CROMO BLACK

CÓD. 1811 CÓD. 1911

DISPLAY DE BALCÃO ABRAÇADEIRA

CONSULTE NOSSA EQUIPE DE VENDAS SOBRE AS CONDIÇÕES PARA FORNECIMENTO DO DISPLAY SEM CUSTO

30X30X6CM

CÓD. 1468



DISPLAY DE BALCÃO TAPA FURO

CONSULTE NOSSA EQUIPE DE VENDAS SOBRE AS CONDIÇÕES PARA FORNECIMENTO DO DISPLAY SEM CUSTO

30X30X6CM

CÓD. 1466



DISPLAY DE BALCÃO

RALO PROTETOR

CONSULTE NOSSA EQUIPE DE VENDAS SOBRE AS CONDIÇÕES PARA FORNECIMENTO DO DISPLAY SEM CUSTO

11X11X13CM

CÓD. 1453



DISPLAY DE BALCÃO

RALO INVISÍVEL

CONSULTE NOSSA EQUIPE DE VENDAS SOBRE AS CONDIÇÕES PARA FORNECIMENTO DO DISPLAY SEM CUSTO



30X30X30CM

CÓD. 1452



DISPLAY DE CHÃO

V 4.0

CONSULTE NOSSA EQUIPE DE VENDAS SOBRE AS CONDIÇÕES PARA FORNECIMENTO DO DISPLAY SEM CUSTO

100X200X50CM

CÓD. 1465

DISPLAY DE CHÃO

GRELHAS & COLETORES 1.0

CONSULTE NOSSA EQUIPE DE VENDAS SOBRE AS CONDIÇÕES PARA FORNECIMENTO DO DISPLAY SEM CUSTO

100X130X62CM

CÓD. 1469



DISPLAY DE CHÃO

RALOS LINEARES 1.0

CONSULTE NOSSA EQUIPE DE VENDAS SOBRE AS CONDIÇÕES PARA FORNECIMENTO DO DISPLAY SEM CUSTO

60X130X62CM

CÓD. 1470





ACESSÓRIOS E CONEXÕES

 (11) 2441-0600 | (11) 2443-3860

 (11) 99801-4889

 CONTATO@ESTRELAACESSORIOS.COM.BR

 R. LÉO DE OLIVEIRA, 110 - VILA MOREIRA
GUARULHOS - SP - 07021-080

 @ESTRELAACESSORIOSECONEXOES

 @ESTRELAACESSORIOSECONEXOES