

ESTRELA

ACESSÓRIOS E CONEXÕES

LANÇAMENTO



TORNEIRAS FLEX

CATÁLOGO JUNHO 2026

**REFERÊNCIA EM
SOLUÇÕES HIDRÁULICAS!**

ESTRELAACESSORIOS.COM.BR



A ESTRELA FOI FUNDADA EM 2003 NA CIDADE DE GUARULHOS COM O OBJETIVO DE FABRICAR CONEXÕES DE PVC MOLDADAS DE MEDIDAS ESPECIAIS DE 150MM A 300MM.

COM O PASSAR DO TEMPO FOI CONQUISTANDO SEU ESPAÇO NO MERCADO DE MATERIAIS PARA CONSTRUÇÃO E DESENVOLVENDO NOVOS PRODUTOS COMO A LINHA TAPA FURO, VÁLVULA DE RETENÇÃO, CAIXAS ECOLÓGICAS, GRELHAS E COLETORES, ETC.

HOJE A ESTRELA ATUA EM TODO O BRASIL, SENDO REFERÊNCIA EM SOLUÇÕES HIDRÁULICAS PREDIAIS.



MISSÃO

OFERECER ACESSÓRIOS E CONEXÕES COM QUALIDADE E CUSTO ACESSÍVEL, DESENVOLVENDO SOLUÇÕES DIFERENCIADAS EM HIDRÁULICA PREDIAL.



VISÃO

CONSOLIDAR A MARCA ESTRELA COMO REFERÊNCIA EM SOLUÇÕES HIDRÁULICAS PREDIAIS.



VALORES

- AGILIDADE NO ATENDIMENTO;
- SATISFAÇÃO DE NOSSOS CLIENTES;
- MELHORIA CONTÍNUA DE NOSSOS PRODUTOS E SERVIÇOS;
- RESPEITO ÀS PESSOAS;
- ÉTICA COM CLIENTES, FORNECEDORES, FUNCIONÁRIOS E COLABORADORES, PREZANDO PELA HARMONIA NO AMBIENTE DE TRABALHO.



2º LUGAR NA
CATEGORIA RALO
LINEAR NO TOP OF
MIND REVENDA
CONSTRUÇÃO 2025



RALO LINEAR
GRELHA INOX
LINHA PREMIUM



MAIOR LINHA DE
SOLUÇÕES PARA PVC
DO BRASIL



MAIOR LINHA DE
RALOS E GRELHAS
DO BRASIL



MAIOR LINHA
DE VÁLVULAS E
BLOQUEADORES DE
AR DO BRASIL



ESTRUTURA

CENTRO DE DISTRIBUIÇÃO

ÁREA DE 3.000 M²

EQUIPE

MAIS DE 900 COLABORADORES DIRETOS E INDIRETOS

POLO INDUSTRIAL

MAIS DE 30 POLOS INDUSTRIAIS PARCEIROS, 35.000 M² DE ÁREA CONSTRUÍDA

MARCA

MAIS DE 20 ANOS DE ATUAÇÃO

LABORATÓRIO

PRODUTOS RIGOROSAMENTE TESTADOS E HOMOLOGADOS

PORTFÓLIO

MAIS DE 1000 PRODUTOS

CAPACIDADE PRODUTIVA

MAIS DE 280 MÁQUINAS INJETORAS OPERANDO 24 HORAS POR DIA



SERVIÇOS

1 - FORÇA DE VENDAS

MAIS DE 120 REPRESENTANTES ESPECIALIZADOS EM CONSTRUÇÃO

2 - LOGÍSTICA

ENTREGA CIF EM TODO O PAÍS

3 - GARANTIA

10 ANOS DE GARANTIA

4 - SAC

ATENDIMENTO AO CONSUMIDOR E SUPORTE TÉCNICO

5 - FICHAS TÉCNICAS

INFORMAÇÕES DETALHADAS E DESENHOS TÉCNICOS

6 - FEIRAS

PARTICIPAÇÃO NAS PRINCIPAIS FEIRAS DO SETOR

7 - APOIO AOS PROFISSIONAIS

TREINAMENTOS PARA ENGENHEIROS, ARQUITETOS E INSTALADORES

8 - APOIO AO LOJISTA

CAPACITAMOS BALCONISTAS E VENDEDORES

9 - PUBLICIDADE

PRESENÇA NAS PRINCIPAIS REVISTAS E TABLOIDES DO SETOR

10 - VÍDEOS

PRODUÇÃO DE VÍDEOS PARA DEMONSTRAR APLICAÇÕES E DIFERENCIAIS DOS PRODUTOS.

11 - MARKETING PDV

EVENTOS DE MARKETING NO PONTO DE VENDA COM EXPOSIÇÃO DE PRODUTOS, TREINAMENTOS E BRINDES

12 - AÇÕES SOCIAIS E ESCOLARIZAÇÃO

APOIAMOS ESCOLAS TÉCNICAS E SENAIS

ACESSÓRIOS HIDRÁULICOS

ANEL NEO VEDAÇÃO P/ VASO

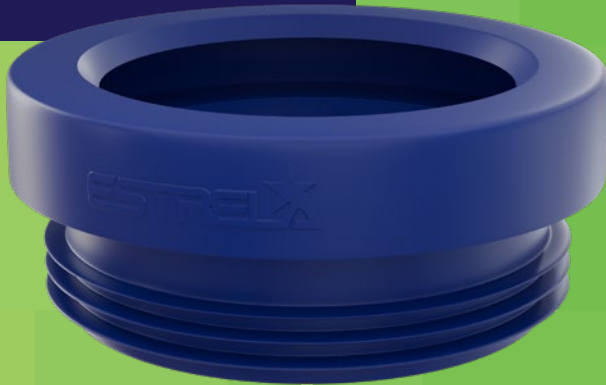

UTILIZADO PARA A INSTALAÇÃO DE BACIAS SANITÁRIAS.

- VEDAÇÃO EFICIENTE, EVITANDO MAU CHEIRO.
- INSTALAÇÃO PRÁTICA, SENDO FLEXÍVEL.
- REUTILIZÁVEL, SEM PRAZO DE VALIDADE.

FORMATO EXCLUSIVO, QUE SE ADAPTA SEM AMASSAR. ALTA RESISTÊNCIA E TECNOLOGIA AVANÇADA.

CÓD. 2851

EMB. 1

PRODUZIDO EM: PVC FLEXÍVEL

ANEL NEO C/ VÁLVULA DE RETENÇÃO VEDAÇÃO P/ VASO

UTILIZADO PARA A INSTALAÇÃO DE BACIAS SANITÁRIAS.

VÁLVULA DE RETENÇÃO INTEGRADA CONTRA ODORES E PRAGAS

PRODUZIDO EM: PVC FLEXÍVEL E PSAL



ELIMINA
ODORES



IMPEDE A
ENTRADA
DE INSETOS



IMPEDE A
ENTRADA
DE ROEDORES



CONFIRA O VÍDEO!



- BLOQUEIA ODORES, RATOS E BARATAS DEVIDO A VÁLVULA DE RETENÇÃO
- EVITA VAZAMENTOS COM NOVA TECNOLOGIA DE VEDAÇÃO DO ANEL
- INSTALAÇÃO RÁPIDA E PROTEÇÃO DURADOURA

CÓD. 2853

NOVO

EMB. 1



FECHAMENTO
MAGNÉTICO DA
VÁLVULA

ANEL NEO C/ BOLSA EXCÊNTRICA PARA VASO

ANEL COM FORMATO EXCLUSIVO E FLEXÍVEL, QUE SE ADAPTA À INSTALAÇÃO SEM AMASSAR.

BOLSA POSSIBILITA ACABAMENTO PERFEITO ENTRE O VASO SANITÁRIO E A PAREDE, MESMO COM PONTOS DE ESGOTO MUITO PRÓXIMOS OU AFASTADOS.



MEDIDA	CÓDIGO
DN 100MM	3106
EMB. 1	

NOVO

APLICAÇÃO: UTILIZADO PARA A INSTALAÇÃO E VEDAÇÃO DE BACIAS SANITÁRIAS, PERMITINDO O AJUSTE DE POSIÇÃO SEM QUEBRAR O PISO OU ALTERAR A TUBULAÇÃO.

LANÇAMENTO

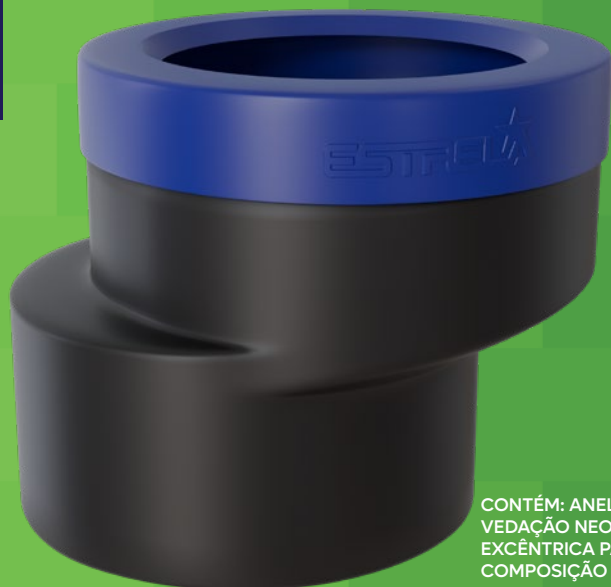

CONTÉM: ANEL DE VEDAÇÃO NEO - BOLSA EXCÊNTRICA PARA VASO
COMPOSIÇÃO BÁSICA: POLIPROPILENO + PVC FLEXÍVEL

ACESSÓRIOS HIDRÁULICOS

KIT INSTALAÇÃO DE VASO SANITÁRIO

UTILIZADO NA INSTALAÇÃO COMPLETA DE VASOS SANITÁRIOS, GARANTINDO VEDAÇÃO, FIXAÇÃO E CONEXÃO SEGURAS EM UM ÚNICO KIT.

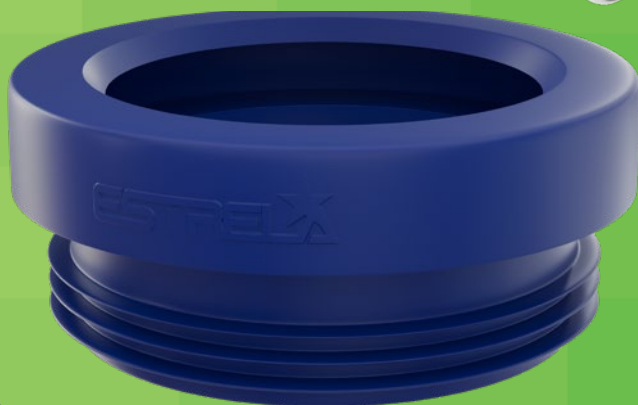

KIT CONTÊM:

- **ANEL NEO:** VEDAÇÃO EFICIENTE, FLEXIVEL, REUTILIZÁVEL E COM FORMATO EXCLUSIVO QUE NÃO AMASSA.
- **PARAFUSOS:** PRODUZIDOS EM LATÃO, ALTA RESISTENCIA, ACOMPANHAM BUCHAS 10 (2 PEÇAS).
- **ENGATE 40CM:** EM PVC, PP E BORRACHA NITRÍLICA, COM NÍPLE 1/2", RESISTÊNCIA ATÉ 30°C E 4 KGF/CM, CONFORME NBR 14878.

- REÚNE TODOS OS ITENS NECESSÁRIOS EM UM SÓ KIT.
- EMBALAGEM AUTOSSERVIÇO.
- PRODUZIDO EM: PVC, PP, BORRACHA NITRÍLICA E LATÃO.

C/3PCS

CÓD. 2999

NOVO

EMB. 1

BRAÇO P/ CHUVEIRO ELÉTRICO

3/4X1/2



BRAÇO COM 30CM E COM PASSA FIO

- PRODUZIDO COM MATÉRIA-PRIMA VIRGEM, GARANTINDO BRILHO E ALTA RESISTÊNCIA
- EMBALAGEM AUTOSSERVIÇO
- PRODUZIDO EM: ABS

BRANCO

PRETO

CROMADO

EMB. 1

CÓD. 2949

CÓD. 2950

CÓD. 2951

ACESSÓRIOS HIDRÁULICOS



ADAPTADOR PARA VASO HORIZONTAL C/ ANEL DN 100MM

- NA MEDIDA PADRÃO DN 100MM
- COMPATÍVEL COM TODAS AS FABRICANTES DE LOUÇAS SANITÁRIAS
- POSSUI ANEL DE BORRACHA QUE ACOMODA O VASO SANITÁRIO, GARANTINDO ESTANQUEIDADE
- COMPOSIÇÃO: POLICLORETO DE VINILA (PVC)

DN 100X100MM CÓD. 2134

EMB. 1



BOLSA PARA VASO

4" - PRETA

UTILIZADA PARA A INSTALAÇÃO DE BACIAS SANITÁRIAS.

CÓD. 2838

EMB. 10



1.1/2" - BRANCA

GARANTE A VEDAÇÃO EFICIENTE ENTRE O VASO SANITÁRIO E O TUBO DE LIGAÇÃO.

CÓD. 2837

EMB. 10



BOLSA EXCÊNTRICA PARA VASO

DN 100X100MM CÓD. 1610

EMB. 1

COMPOSIÇÃO: POLIPROPILENO



CONFIRA O VÍDEO!

UTILIZADA PARA AJUSTAR A POSIÇÃO DO VASO SANITÁRIO SEM A NECESSIDADE DE QUEBRAR O CHÃO E MUDAR A TUBULAÇÃO DE LOCAL

EMBALAGEM AUTOSSERVIÇO

- FACILITA O TRABALHO DO INSTALADOR HIDRÁULICO;
- NÃO NECESSITA QUEBRAR O CHÃO;
- NÃO NECESSITA MUDAR A TUBULAÇÃO DE LOCAL;
- POSSIBILITA O PERFEITO ACABAMENTO ENTRE O VASO E A PAREDE



*Anel de vedação não incluso.

ACESSÓRIOS HIDRÁULICOS

ENGATE FLEXÍVEL INOX



1/2 X 30 CM	CÓD. 2741	EMB. 1
1/2 X 40 CM	CÓD. 2742	EMB. 1
1/2 X 60 CM	CÓD. 2743	EMB. 1

EMBALAGEM AUTOSSERVIÇO

ACOMPANHA CHAVE DE APERTO, ELIMINANDO A NECESSIDADE DE FERRAMENTAS ADICIONAIS PARA UMA INSTALAÇÃO E REMOÇÃO FÁCIL.



ENGATE FLEXÍVEL COM REGISTRO ROSCA



REGISTRO

- PRODUZIDO EM POLICLORETO DE VINILA (PVC).
- TORQUE LEVE PARA ABRIR E FECHAR.
- ALAVANCA QUE SIMPLIFICA O USO EM ÁREAS DE DIFÍCIL ACESSO.

ENGATE

- PRODUZIDO EM POLICLORETO DE VINILA (PVC).
- ENGATE FLEXÍVEL E RESISTENTE.
- MATERIAL DE ALTO BRILHO E LONGA DURABILIDADE.
- TEMPERATURA MÁXIMA: 30°C.
- PRESSÃO MÁXIMA: 4KGF/CM².
- EMBALAGEM AUTOSSERVIÇO

BRANCA

1/2 X 40 CM	CÓD. 2397	EMB. 1
1/2 X 50 CM	CÓD. 2398	EMB. 1
1/2 X 60 CM	CÓD. 2399	EMB. 1

PRETO

1/2 X 40 CM	CÓD. 2603	EMB. 1
1/2 X 50 CM	CÓD. 2604	EMB. 1
1/2 X 60 CM	CÓD. 2605	EMB. 1

ENGATE FLEXÍVEL BAIXA PRESSÃO

- PRODUZIDO EM PVC, PP E BORRACHA NITRÍLICA
- ACOMPANHA NIPLE DE 1/2"
- MATERIAL DE ALTO BRILHO E LONGA DURABILIDADE
- TEMPERATURA MÁXIMA: 30°C
- PRESSÃO MÁXIMA: 4KGF/CM²
- FABRICADO DE ACORDO COM A NBR 14878



BRANCO				
30MM	40MM	50MM	60MM	100MM
CÓD. 1993	CÓD. 1994	CÓD. 1995	CÓD. 1996	CÓD. 1997
EMB. 10	EMB. 10	EMB. 10	EMB. 10	EMB. 5
PRETO				
30MM	40MM	50MM	60MM	100MM
CÓD. 1998	CÓD. 1999	CÓD. 2000	CÓD. 2001	CÓD. 2002
EMB. 10	EMB. 10	EMB. 10	EMB. 10	EMB. 5



ACESSÓRIOS HIDRÁULICOS

PARAFUSO LATÃO (COM/ 2 PEÇAS)

BUCHA 08 CÓD. 1748

BUCHA 10 CÓD. 1749

BUCHA 12 CÓD. 1750

EMB. 10



COMPOSIÇÃO: LATÃO
EMBALAGEM AUTOSSERVIÇO

PARAFUSO P/ VASO LATONADO (COM/ 2 PEÇAS)

BUCHA 08 CÓD. 3113

BUCHA 10 CÓD. 3114

BUCHA 12 CÓD. 3115

EMB. 10



LANÇAMENTO

COMPOSIÇÃO: AÇO BICROMATIZADO,
PLÁSTICO E ZAMACK
EMBALAGEM AUTOSSERVIÇO

SPUD APLICAÇÃO VASO

CÓD. 2839

EMB. 1



- PROPORCIONA UMA INSTALAÇÃO SEGURA E SEM VAZAMENTOS.
- FACILITA A CONEXÃO ENTRE O VASO SANITÁRIO E A TUBULAÇÃO.
- ALTA DURABILIDADE E RESISTÊNCIA, GARANTINDO UM BOM DESEMPENHO AO LONGO DO TEMPO.

TUBO DE LIGAÇÃO FLEXÍVEL 25CM

- PRODUZIDO EM POLIPROPILENO (PP)
- ACOMPANHA ESPUDE P/ VASO SANITÁRIO
- ACOMPANHA CANOPLA
- DIÂMETRO: 40MM
- COMPRIMENTO: 245MM

BRANCO CÓD. 2082 EMB. 1

CROMADO CÓD. 2083 EMB. 1

PRETA CÓD. 2084 EMB. 1



TUBO DE LIGAÇÃO AJUSTÁVEL

- PRODUZIDO EM TERMOPLÁSTICO ABS.
- ACOMPANHA ANEL DE VEDAÇÃO.
- ACOMPANHA CANOPLA.

BRANCO CÓD. 2079 EMB. 1

CROMADO CÓD. 2080 EMB. 1

PRETO CÓD. 2081 EMB. 1



ACESSÓRIOS HIDRÁULICOS



DUCHA ACQUA

- PRODUZIDA EM TERMOPLÁSTICO ABS E ALUMÍNIO.
- USO COM ÁGUA FRIA E QUENTE ATÉ 90°C
- FABRICADA CONFORME A NBR 15206
- EMBALAGEM BLISTER

DUCHA ARTICULADA

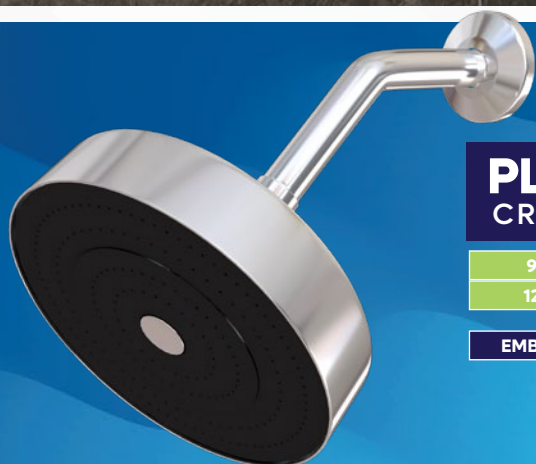
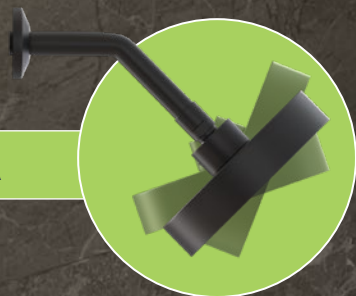

PLUS CROMADA

90 MM

CÓD. 2097

120 MM

CÓD. 2098

EMB. 1



PLUS BLACK

90 MM

CÓD. 2114

120 MM

CÓD. 2115

EMB. 1



SQUARE CROMADA

210 MM

CÓD. 2101

EMB. 1

ACESSÓRIOS HIDRÁULICOS

DUCHA FRIA

INDICADA PARA AMBIENTES COM USO DE ÁGUA FRIA, COMO ÁREAS DE PISCINA, SAÍDAS DE PRAIA, VESTIÁRIOS, QUADRAS ESPORTIVAS, ETC

BRANCA



- PRODUZIDA POLIPROPILENO (PP)
- USO SOMENTE COM ÁGUA FRIA
- EMBALAGEM AUTOSSERVIÇO

90MM (4")	CÓD. 2043	EMB. 1
170MM (7")	CÓD. 2044	EMB. 1
225MM (9")	CÓD. 2045	EMB. 1

CROMADA



- PRODUZIDA POLIPROPILENO (PP)
- USO SOMENTE COM ÁGUA FRIA
- EMBALAGEM AUTOSSERVIÇO

90MM (4")	CÓD. 2046	EMB. 1
170MM (7")	CÓD. 2047	EMB. 1
225MM (9")	CÓD. 2048	EMB. 1

PRETA



- PRODUZIDA POLIPROPILENO (PP)
- USO SOMENTE COM ÁGUA FRIA
- EMBALAGEM AUTOSSERVIÇO

90MM (4")	CÓD. 2049	EMB. 1
170MM (7")	CÓD. 2050	EMB. 1
225MM (9")	CÓD. 2051	EMB. 1

ACESSÓRIOS HIDRÁULICOS

MANGUEIRA ENTRADA MAQ. TRANÇADA

- PRODUZIDA EM PVC, TRANÇADA COM FIO DE POLIÉSTER.
- TEMPERATURA DE USO CONTÍNUO ENTRE -10°C E 55°C
- PRESSÃO MÁXIMA DE TRABALHO: 30 MCA

1,2M	CÓD. 2774	EMB. 1
1,4M	CÓD. 2775	EMB. 1
1,8M	CÓD. 2776	EMB. 1
3M	CÓD. 3055	EMB. 1

NOVO



EMBALAGEM AUTOSSERVIÇO



MANGUEIRA SAÍDA MAQ. CORRUGADA

- PRODUZIDA EM: PP (POLIPROPILENO).
- MANGUEIRA DISPONÍVEL EM 1,40 MT.

1,4M CÓD. 2777 EMB. 1



ACOMPANHA SUPORTE PARA
ENCAIXE NO TANQUE.

EMBALAGEM AUTOSSERVIÇO

ACESSÓRIOS HIDRÁULICOS

SIFÃO FLEXÍVEL CLICK

UTILIZADO EM PIAS, LAVATÓRIOS,
TANQUES E OUTROS.



CONFIRA O VÍDEO! 

UNIVERSAL

BRANCO	CÓD. 2778	EMB. 1
CROMADO	CÓD. 2781	EMB. 1
PRETO	CÓD. 2784	EMB. 1

LONGO

BRANCO	CÓD. 2780	EMB. 1
CROMADO	CÓD. 2783	EMB. 1
PRETO	CÓD. 2786	EMB. 1

DUPLO

BRANCO	CÓD. 2779	EMB. 1
CROMADO	CÓD. 2782	EMB. 1
PRETO	CÓD. 2785	EMB. 1

PASSO 1
Desrosqueie a porca de redução do sifão e fixe-a na válvula. Atenção: Certifique-se de que a borracha de vedação esteja corretamente posicionada na base de apoio do sistema CLICK.

Anel de vedação

PASSO 2
Conecte o sistema CLICK à porca de redução já instalada na válvula. Dica: O design inovador do CLICK permite que a porca de redução seja rosqueada sem a necessidade de desconectar o sistema do sifão, graças ao anel de borracha que facilita o giro e mantém a vedação.

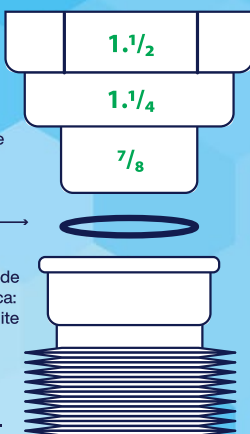

Encaixe de Click

- PRODUZIDO EM POLIPROPILENO (PP), RESISTENTE E DURÁVEL.
- TEMPERATURA MÁXIMA DE OPERAÇÃO: 60°C.
- CORES DISPONÍVEIS: BRANCO, PRETO E METALIZADO.
- ENTRADAS: 7/8", 1,1/4" E 1,1/2".
- SAÍDAS: DN 38, 40, 48 E 50.

SIFÃO COPO

- PRODUZIDO EM POLIPROPILENO (PP), RESISTENTE E DURÁVEL.
- NORMA DE REFERÊNCIA: ABNT NBR 14162.
- TEMPERATURA MÁXIMA DE OPERAÇÃO: 45°C.
- CORES DISPONÍVEIS: BRANCO, PRETO E METALIZADO.
- ENTRADAS: 1", 1,1/4" E 1,1/2".
- SAÍDAS: DN 38, 40, 48 E 50.

BRANCO	CÓD. 2054	EMB. 1
CROMADO	CÓD. 2055	EMB. 1
PRETO	CÓD. 2056	EMB. 1



ACESSÓRIOS HIDRÁULICOS

TORNEIRA BOIA PARA BEBEDOURO

1/2"

CÓD. 2870

EMB. 1

PRESSÃO MÁXIMA: 4KGF/CM²



FECHAMENTO AUTOMÁTICO DA VAZÃO DE ÁGUA QUANDO O RESERVATÓRIO ENCHER. APLICAÇÃO: IDEAL PARA BEBEDOUROS, COCHOS E BEBEDOUROS PARA PETS.

TORNEIRA BOIA REFORÇADA TRADICIONAL

- ALTA QUALIDADE E RESISTÊNCIA
- PODE SER UTILIZADA EM QUALQUER CAIXA D'ÁGUA
- HASTE QUE NÃO ENFERRUJA E NÃO CONTAMINA A ÁGUA
- FUNCIONAMENTO SEM RUÍDO
- VEDAÇÃO PERFEITA
- BALÃO VEDADO - NÃO ENTRA ÁGUA

BOCAL MAIS LARGO
P/ SAÍDA DE ÁGUA!

DN 20MM (3/4")

CÓD. 1776

EMB. 1



POSSUI SISTEMA
DE REGULAGEM

- ALTA QUALIDADE E RESISTÊNCIA
- PODE SER UTILIZADA EM QUALQUER CAIXA D'ÁGUA
- HASTE QUE NÃO ENFERRUJA E NÃO CONTAMINA A ÁGUA
- FUNCIONAMENTO SEM RUÍDO
- VEDAÇÃO PERFEITA
- BALÃO VEDADO - NÃO ENTRA ÁGUA



CONFIRA O VÍDEO!

TORNEIRA BOIA REFORÇADA VAZÃO TOTAL

1/2 CÓD. 2734

3/4 CÓD. 1777

1 CÓD. 2735

EMB. 1



TORNEIRA BOIA ECONÔMICA 3/4 E 1/2

3/4 E 1/2

CÓD. 2361

EMB. 4



- COMPATÍVEL COM TODAS AS CAIXAS D'ÁGUA
 - MATERIAL DE ALTA QUALIDADE E RESISTÊNCIA
 - HASTE QUE NÃO ENFERRUJA E NÃO CONTAMINA A ÁGUA
- COMPOSIÇÃO: POLIPROPILENO (PP), POLIETILENO (PE) E ALUMÍNIO

ACESSÓRIOS HIDRÁULICOS

VÁLVULA CLICK PARA TANQUE 1.1/4"

CARACTERÍSTICAS:

- SISTEMA DE ACIONAMENTO TIPO CLICK (*PRESSIONA PARA ABRIR/FECHAR*)
- COMPRIMENTO: 60MM.
- SEM LADRÃO.
- INSTALAÇÃO PRÁTICA, SEM NECESSIDADE DE FERRAMENTAS
- EMBALAGEM AUTOSSERVIÇO
- DESIGN FUNCIONAL E DURÁVEL.

COMPOSIÇÃO BÁSICA:

- CORPO E BOTÃO: ABS / MECANISMO: POM / MOLA: AÇO GALVANIZADO / GUARNIÇÕES: PVC / PORCA: PSAI / ARRUELA: PEAD

BRANCO	CROMADO	PRETO
CÓD. 3012	CÓD. 3013	CÓD. 3014

EMB. 1

LANÇAMENTO



VÁLVULA CLICK PARA LAVATÓRIO 7/8"

CARACTERÍSTICAS:

- SISTEMA DE ACIONAMENTO TIPO CLICK (*PRESSIONA PARA ABRIR/FECHAR*)
- COMPRIMENTO: 70MM.
- SEM LADRÃO.
- INSTALAÇÃO PRÁTICA, SEM NECESSIDADE DE FERRAMENTAS
- EMBALAGEM AUTOSSERVIÇO
- DESIGN FUNCIONAL E DURÁVEL.

COMPOSIÇÃO BÁSICA:

- CORPO E BOTÃO: ABS / MECANISMO: POM / MOLA: AÇO GALVANIZADO / GUARNIÇÕES: PVC / PORCA: PSAI / ARRUELA: PEAD.

BRANCO	CROMADO	PRETO
CÓD. 3006	CÓD. 3007	CÓD. 3008

EMB. 1

LANÇAMENTO

ACESSÓRIOS HIDRÁULICOS

VÁLVULA CLICK QUADRADA PARA TANQUE 1.1/4"

CARACTERÍSTICAS:

- SISTEMA DE ACIONAMENTO TIPO CLICK (PRESSIONA PARA ABRIR/FECHAR).
- COMPRIMENTO: 60MM.
- SEM LADRÃO.
- INSTALAÇÃO PRÁTICA, SEM NECESSIDADE DE FERRAMENTAS.
- DESIGN FUNCIONAL E DURÁVEL.

COMPOSIÇÃO BÁSICA:

- CORPO E BOTÃO: ABS MECANISMO: POM MOLA: AÇO GALVANIZADO GUARNIÇÕES: PVC PORCA: PSAI ARRUELA: PEAD

BRANCO	CROMADO	PRETO
CÓD. 3153	CÓD. 3154	CÓD. 3155

EMB. 1

NOVO



LANÇAMENTO



VÁLVULA CLICK QUADRADA PARA LAVATÓRIO 7/8"

CARACTERÍSTICAS:

- SISTEMA DE ACIONAMENTO TIPO CLICK (PRESSIONA PARA ABRIR/FECHAR).
- COMPRIMENTO: 70MM.
- SEM LADRÃO.
- INSTALAÇÃO PRÁTICA, SEM NECESSIDADE DE FERRAMENTAS.
- DESIGN FUNCIONAL E DURÁVEL.

COMPOSIÇÃO BÁSICA:

- CORPO E BOTÃO: ABS MECANISMO: POM MOLA: AÇO GALVANIZADO GUARNIÇÕES: PVC PORCA: PSAI ARRUELA: PEAD

BRANCO	CROMADO	PRETO
CÓD. 3150	CÓD. 3151	CÓD. 3152

EMB. 1

NOVO

LANÇAMENTO

ACESSÓRIOS HIDRÁULICOS

VÁLVULA CLICK PARA TANQUE 1.1/4"

CARACTERÍSTICAS:

- SISTEMA DE ACIONAMENTO TIPO CLICK (*PRESSIONA PARA ABRIR/FECHAR*)
- COMPRIMENTO: 60MM.
- SEM LADRÃO.
- INSTALAÇÃO PRÁTICA, SEM NECESSIDADE DE FERRAMENTAS
- EMBALAGEM AUTOSSERVIÇO
- DESIGN FUNCIONAL E DURÁVEL.

COMPOSIÇÃO BÁSICA:

- CORPO E BOTÃO: ABS / MECANISMO: POM / MOLA: AÇO GALVANIZADO / GUARNIÇÕES: PVC / PORCA: PSAI / ARRUELA: PEAD

BRANCO	CROMADO	PRETO
CÓD. 3015	CÓD. 3016	CÓD. 3017

EMB. 1

LANÇAMENTO



VÁLVULA CLICK PARA LAVATÓRIO 7/8"

CARACTERÍSTICAS:

- SISTEMA DE ACIONAMENTO TIPO CLICK (*PRESSIONA PARA ABRIR/FECHAR*)
- COMPRIMENTO: 70MM.
- SEM LADRÃO.
- INSTALAÇÃO PRÁTICA, SEM NECESSIDADE DE FERRAMENTAS
- EMBALAGEM AUTOSSERVIÇO
- DESIGN FUNCIONAL E DURÁVEL.

COMPOSIÇÃO BÁSICA:

- CORPO E BOTÃO: ABS / MECANISMO: POM / MOLA: AÇO GALVANIZADO / GUARNIÇÕES: PVC / PORCA: PSAI / ARRUELA: PEAD

BRANCO	CROMADO	PRETO
CÓD. 3009	CÓD. 3010	CÓD. 3011

EMB. 1

LANÇAMENTO

ACESSÓRIOS HIDRÁULICOS



3.1/2"

CÓD. 1778

EMB. 1

VÁLVULA AMERICANA COM CESTO

- VÁLVULA / GRELHA / CESTO E TAMPA PRODUZIDOS EM POLIPROPILENO (PP)
- ACABAMENTO SUPERIOR EM INOX
- AUTOSSERVIÇO - BLISTER

VÁLVULA AMERICANA 3.1/2"

BRANCA	CÓD. 2107
CROMADA	CÓD. 1865
PRETA	CÓD. 2104

EMB. 1

- PRODUZIDA EM TERMOPLÁSTICO ABS
- COMPRIMENTO: 48MM
- EMBALAGEM AUTOSSERVIÇO



VÁLVULA AMERICANA INOX LUXO

3.1/2" CÓD. 3120

4.1/2" CÓD. 3121

EMB. 1

NOVO

- COMPOSIÇÃO BÁSICA: INOX 430 E PP
- AUTOSSERVIÇO - SACO SOLAPA



VÁLVULA DE TANQUE V9



CROMADA

1.1/4" CÓD. 1864

EMB. 1

PRODUZIDA EM TERMOPLÁSTICO ABS

PRODUZIDAS EM POLIPROPILENO

- COMPRIMENTO: 70MM
- SEM LADRÃO
- EMBALAGEM AUTOSSERVIÇO



PRETA

1.1/4" CÓD. 2106

EMB. 1

BRANCA

1.1/4" CÓD. 1863

EMB. 1



VÁLVULA DE LAVATÓRIO



V8

PRETA

7/8" CÓD. 2105

EMB. 1

BRANCA

7/8" CÓD. 1861

EMB. 1

CROMADA

7/8" CÓD. 1862

EMB. 1

PRODUZIDAS EM POLIPROPILENO



PRODUZIDA EM TERMOPLÁSTICO ABS

LANÇAMENTO

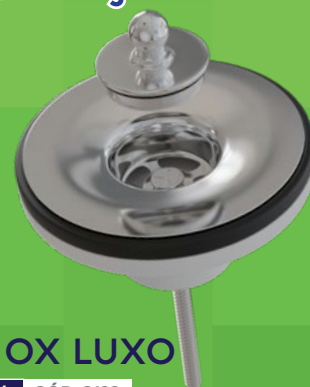

INOX LUXO

2.1/2" CÓD. 3123

PRODUZIDA EM INOX 430 E PP

NOVO

ACESSÓRIOS PARA BANHEIRO

ACABAMENTO VÁLVULA DOCOL

LANÇAMENTO

NOVO



BRANCO	CROMADO	PRETO	EMB. 1
CÓD. 3158	CÓD. 3159	CÓD. 3160	

- **MATERIAL RESISTENTE:** PRODUZIDO EM ABS DE ALTA QUALIDADE, COM EXCELENTE RESISTÊNCIA A IMPACTOS, UMIDADE E DESGASTE.
- **INSTALAÇÃO SIMPLES:** FIXAÇÃO POR PARAFUSO PARA AJUSTE SEGURO E FIRME.
- ACOMPANHA PARAFUSO PARA INSTALAÇÃO

ACABAMENTO VÁLVULA HYDRA MAX

ACABAMENTO PRODUZIDO EM: ABS
PARAFUSO PRODUZIDO EM:
BICROMADO E ZINCADO

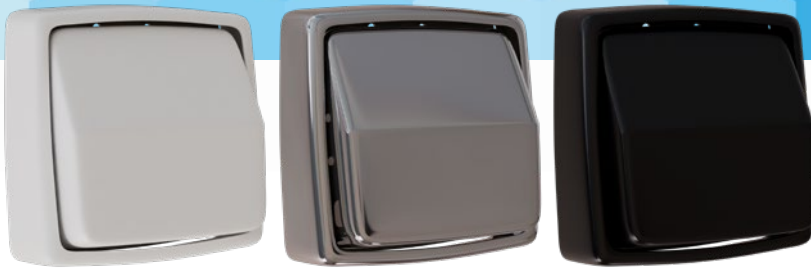

BRANCO	CROMADO	PRETO	EMB. 1
CÓD. 2952	CÓD. 2953	CÓD. 2954	

- **MATERIAL RESISTENTE:** PRODUZIDO EM ABS DE ALTA QUALIDADE, COM EXCELENTE RESISTÊNCIA A IMPACTOS, UMIDADE E DESGASTE.
- COMPATÍVEL COM VÁLVULAS HYDRA MAX DO FABRICANTE DECA
- **INSTALAÇÃO SIMPLES:** FIXAÇÃO POR PARAFUSO PARA AJUSTE SEGURO E FIRME.
- ACOMPANHA PARAFUSO PARA INSTALAÇÃO

ACABAMENTO VÁLVULA LUXO DECA / DOCOL

ACABAMENTO PRODUZIDO EM: ABS
PARAFUSO PRODUZIDO EM:
BICROMADO E ZINCADO



NOVO

BRANCO	CROMADO	PRETO	EMB. 1
CÓD. 3028	CÓD. 3029	CÓD. 3030	

- **MATERIAL RESISTENTE:** PRODUZIDO EM ABS DE ALTA QUALIDADE, COM EXCELENTE RESISTÊNCIA A IMPACTOS, UMIDADE E DESGASTE.
- COMPATÍVEL COM VÁLVULAS DECA E DOCOL
- **INSTALAÇÃO SIMPLES:** FIXAÇÃO POR PARAFUSO PARA AJUSTE SEGURO E FIRME.
- ACOMPANHA PARAFUSO PARA INSTALAÇÃO

ACABAMENTO VÁLVULA LUXO HYDRA



BRANCO	CROMADO	PRETO	EMB. 1
CÓD. 3143	CÓD. 3144	CÓD. 3145	

NOVO

- **MATERIAL RESISTENTE:** PRODUZIDO EM ABS DE ALTA QUALIDADE, COM EXCELENTE RESISTÊNCIA A IMPACTOS, UMIDADE E DESGASTE.
- COMPATÍVEL COM VÁLVULAS HYDRA
- **INSTALAÇÃO SIMPLES:** FIXAÇÃO POR PARAFUSO PARA AJUSTE SEGURO E FIRME.
- ACOMPANHA PARAFUSO PARA INSTALAÇÃO

ACESSÓRIOS PARA BANHEIRO

ASSENTO SANITÁRIO OVAL **PRIME** SOFT CLOSE



BRANCO

CÓD. 2909

EMB. 1

COMPOSIÇÃO BÁSICA:
POLIPROPILENO (PP) E
POLIAMIDA (NYLON®)

MECANISMO DE
FECHAMENTO SUAVE.



ASSENTO SANITÁRIO OVAL **CONFORT** ALMOFADADO



RESPIRO NA
PARTE DE TRÁS

O PRIMEIRO
COM REBAIXO
HIGIÊNICO.

+ ESPUMA,
MAIOR
CONFORTO!

BEGE	BRANCO	CINZA	PRETO	EMB. 1
CÓD. 2905	CÓD. 2906	CÓD. 2907	CÓD. 2908	

COMPOSIÇÃO BÁSICA: ACETATO DE VINILA (EVA), POLIPROPILENO (PP), POLIAMIDA (NYLON), POLIURETANO (PU) E POLIETILENO (PEBD)

ASSENTO SANITÁRIO OVAL **SOFT** SOPRADO



COMPOSIÇÃO BÁSICA: POLIPROPILENO (PP) E POLIETILENO (PEBD)

O PRIMEIRO
COM REBAIXO
HIGIÊNICO.

BEGE	BRANCO	CINZA	PRETO	EMB. 1
CÓD. 2901	CÓD. 2902	CÓD. 2903	CÓD. 2904	



MODELO CONVENCIONAL
ADAPTÁVEL EM LOUÇAS
SANITÁRIAS OVAIS.



FÁCIL DE INSTALAR
NÃO REQUER USO
DE FERRAMENTAS.



TAMPA E ASSENTO NÃO CAEM!
SOLUÇÃO PERMITE QUE O ASSENTO
PERMANEÇA LEVANTADO, MESMO
COM CAIXA ACOPLADA.



MAIS CONFORTO E HIGIENE
DESIGN QUE FACILITA LIMPEZA NÃO
PERMITINDO O ACÚMULO DE SUJEIRA

ACESSÓRIOS PARA BANHEIRO

TAPA FURO PLUG P/ LAVATÓRIO

UTILIZADO PARA VEDAR E DAR ACABAMENTO EM FUROS DE LAVATÓRIOS, CUBAS E BIDÊS.

LANÇAMENTO

NOVO

CÓD. 3146



- FABRICADO EM PLÁSTICO DE ENGENHARIA (ABS) COM ACABAMENTO CROMADO
 - ROSCA PADRÃO 1/2" COM SISTEMA DE FIXAÇÃO
 - PROPORCIONA MELHOR ACABAMENTO ESTÉTICO
- COMPOSIÇÃO BÁSICA: ABS/PVC

LAVATÓRIO 6 LITROS C/ VÁLVULA ACOPLADA



BRANCO

PRETO

CÓD. 2965

CÓD. 2966

EMB. 1

EMB. 1

- INSTALAÇÃO PRÁTICA: ACOMPANHA 2 PARAFUSOS + BUCHAS DE FIXAÇÃO E GUIA PARA INSTALAÇÃO.
- VEDAÇÃO EFICIENTE COM VÁLVULA INTEGRADA, EVITANDO VAZAMENTOS.
- PRODUZIDO EM POLIPROPILENO (PP) DE ALTA QUALIDADE RESISTENTE, GARANTINDO LONGA DURABILIDADE E FÁCIL LIMPEZA.

MEDIDAS: L - 39CM X A - 18CM X C - 29CM

TANQUE 15 LITROS C/ VÁLVULA ACOPLADA



BRANCO

PRETO

CÓD. 2967

CÓD. 2968

EMB. 1

EMB. 1

- INSTALAÇÃO PRÁTICA: ACOMPANHA 6 PARAFUSOS + BUCHAS DE FIXAÇÃO E GUIA PARA INSTALAÇÃO.
- DESIGN FUNCIONAL COM ÁREA DE ESFREGADOR, QUE FACILITA A LAVAGEM DE ROUPAS.
- VEDAÇÃO EFICIENTE COM VÁLVULA INTEGRADA, EVITANDO VAZAMENTOS.
- PRODUZIDO EM POLIPROPILENO (PP) DE ALTA QUALIDADE, COM RESISTÊNCIA A IMPACTOS.

MEDIDAS: L - 48CM X A - 30CM X C - 44CM

ACESSÓRIOS PARA BANHEIRO

ARMÁRIO

SOBREPOR OU EMBUTIR

- PRODUZIDO EM POLIPROPILENO
- ACOMPANHA ESPELHO DE VIDRO
- ACOMPANHA 4 PARAFUSOS COM
- BUCHA PARA FIXAÇÃO

36 CM ALTURA
31,5 CM LARGURA
9,5 CM PROFUNDIDADE



BRANCO

PRETO

CÓD. 2090

CÓD. 2092

EMB. 1

EMB. 1

LIXEIRA 5,5 L



- PRODUZIDA EM POLIPROPILENO
- ACOMPANHA TAMPA COM PUXADOR CROMADO

BRANCO

PRETO

CÓD. 2094

CÓD. 2096

EMB. 1

EMB. 1

CANTONEIRA



ALTURA DA CANTONEIRA
40CM

BRANCO

PRETO

CÓD. 1986

CÓD. 1988

EMB. 1

EMB. 1

ACESSÓRIOS PARA BANHEIRO



NICHO DE PAREDE PARA EMBUTIR



30X40



30X60

MEDIDA NOMINAL	BEGE	BRANCO	CINZA	PRETO	EMB. 1
30X40CM	CÓD. 2130	CÓD. 2131	CÓD. 2132	CÓD. 2133	

MEDIDA NOMINAL	BEGE	BRANCO	CINZA	PRETO	EMB. 1
30X60CM	CÓD. 1887	CÓD. 1888	CÓD. 1889	CÓD. 1900	

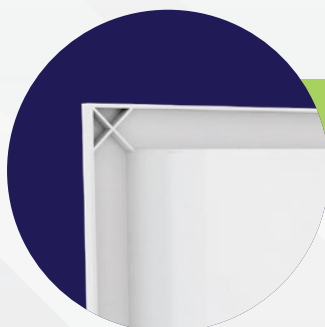

POSSUI REFORÇO NAS ABAS!

- PRODUZIDO EM PLÁSTICO DE ENGENHARIA DE ALTO BRILHO E LONGA DURABILIDADE;
- POSSUI ÓTIMO CUSTO BENEFÍCIO;
- FÁCIL E RÁPIDA INSTALAÇÃO;
- DISPONÍVEL EM 4 CORES: BEGE/BRANCO/CINZA/PRETO

ACESSÓRIOS PARA BANHEIRO

LINHA
SLIM

**FABRICADO EM ALUMÍNIO,
MAIS RESISTENTE**



KIT C/ 5 PEÇAS

CROMO **BLACK**
CÓD. 1803 CÓD. 2887

1 PORTA TOALHA BARRA 44CM
1 SABONETEIRA
1 PORTA PAPEL
2 CABIDES

• ACABAMENTO EM ABS CROMADO;
• ACOMPANHA PARAFUSOS E BUCHAS;



PORTA-SHAMPOO

CROMO **BLACK**
CÓD. 1805 CÓD. 2889



SABONETEIRA

CROMO **BLACK**
CÓD. 1808 CÓD. 2892



PORTA-PAPEL SEM TAMPA

CROMO **BLACK**
CÓD. 1810 CÓD. 2894



PORTA-PAPEL

CROMO **BLACK**
CÓD. 1809 CÓD. 2893



CABIDE

CROMO **BLACK**
CÓD. 1804 CÓD. 2888



PORTA-TOALHA ARGOLA

CROMO **BLACK**
CÓD. 1807 CÓD. 2891



PORTA-TOALHA BARRA

CROMO **BLACK**
CÓD. 1806 CÓD. 2890

ACESSÓRIOS PARA FIXAÇÃO



ABRAÇADEIRA DE IMPACTO



CONFIRA O VÍDEO!

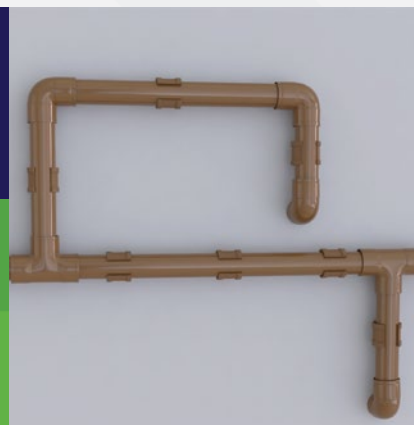

PARA TUBOS E ELETRODUTOS DIVERSOS

- PRODUZIDA EM POLIPROPILENO (PP)
- NÃO ENFERRUJA
- NÃO NECESSITA REGULAGEM
- ACABAMENTO HARMÔNICO: ABRAÇADEIRA NA COR DO TUBO!
- RÁPIDA INSTALAÇÃO E ECONOMIA: UTILIZA APENAS 1 PARAFUSO C/BUCHA
- FÁCIL FIXAÇÃO DO TUBO ATRAVÉS DE SIMPLES ENCAIXE
- UTILIZADA EM POSIÇÕES VERTICAIS E HORIZONTAIS



VERMELHA

1/2"	CÓD. 2039	EMB. 30
3/4"	CÓD. 2040	EMB. 30
1"	CÓD. 2041	EMB. 30

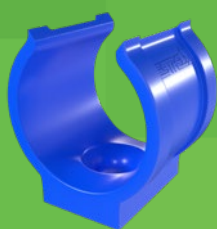

AZUL

1/2"	CÓD. 2018	EMB. 30
3/4"	CÓD. 2019	EMB. 30
1"	CÓD. 2020	EMB. 30

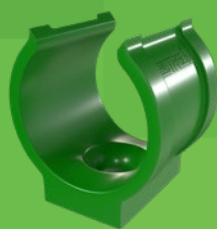

VERDE

1/2"	CÓD. 2036	EMB. 30
3/4"	CÓD. 2037	EMB. 30
1"	CÓD. 2038	EMB. 30

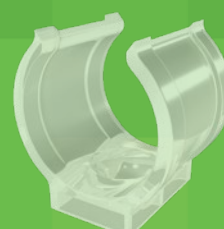

INCOLOR

5/8"	CÓD. 3033	EMB. 30
1/2"	CÓD. 2214	EMB. 30
3/4"	CÓD. 2215	EMB. 30
1"	CÓD. 2216	EMB. 30

NOVO



MARROM

UTILIZADA PARA FIXAÇÃO DE TUBO DE PVC SOLDÁVEL

1/2"	CÓD. 2027	EMB. 30
3/4"	CÓD. 2028	EMB. 30
1"	CÓD. 2029	EMB. 30
1 1/2"	CÓD. 2414	EMB. 6

PRETA

UTILIZADA PARA FIXAÇÃO DE ELETRODUTO DE PVC PRETO

1/2"	CÓD. 2033	EMB. 30
3/4"	CÓD. 2034	EMB. 30
1"	CÓD. 2035	EMB. 30



PRATA

UTILIZADA PARA FIXAÇÃO DE ELETRODUTO GALVANIZADO



1/2"	CÓD. 2030	EMB. 30
3/4"	CÓD. 2031	EMB. 30
1"	CÓD. 2032	EMB. 30

BRANCA

UTILIZADA PARA FIXAÇÃO DE LÂMPADA DE TUBO LED



5/8"	CÓD. 3032	EMB. 30
1/2"	CÓD. 2021	EMB. 30
3/4"	CÓD. 2022	EMB. 30
1"	CÓD. 2023	EMB. 30

NOVO

ACESSÓRIOS PARA FIXAÇÃO



ABRAÇADEIRA DE IMPACTO

PARA TUBOS DE ESGOTO

UTILIZADA PARA FIXAÇÃO DE TUBOS DE PVC EXPOSTOS EM DIVERSOS AMBIENTES

INCOLOR

2"	CÓD. 2217	EMB. 6
3"	CÓD. 2218	EMB. 6
4"	CÓD. 2219	EMB. 6
6"	CÓD. 3035	EMB. 6

NOVO



BRANCA

2"	CÓD. 2024	EMB. 6
3"	CÓD. 2025	EMB. 6
4"	CÓD. 2026	EMB. 6
6"	CÓD. 3034	EMB. 6

NOVO



PODE SER UTILIZADA EM TUBULAÇÕES SUSPENSAS

BRANCA

2"	CÓD. 2211	EMB. 1
3"	CÓD. 2212	EMB. 1
4"	CÓD. 2213	EMB. 1
6"	CÓD. 3036	EMB. 1

NOVO



COM TRAVA

- PRODUZIDA EM POLIPROPILENO (PP)
- NÃO ENFERRUJA
- NÃO NECESSITA REGULAGEM
- ACABAMENTO HARMÔNICO
- RÁPIDA INSTALAÇÃO E ECONOMIA: UTILIZA APENAS 1 PARAFUSO C/BUCHA
- FÁCIL FIXAÇÃO DO TUBO ATRAVÉS DE SIMPLES ENCAIXE
- UTILIZADA EM POSIÇÕES VERTICAIS E HORIZONTAIS

INCOLOR

2"	CÓD. 2220	EMB. 1
3"	CÓD. 2221	EMB. 1
4"	CÓD. 2222	EMB. 1
6"	CÓD. 3037	EMB. 1

NOVO

BLOQUEADORES, REGISTROS E VÁLVULAS

BLOQUEADOR DE AR

LINHA Premium

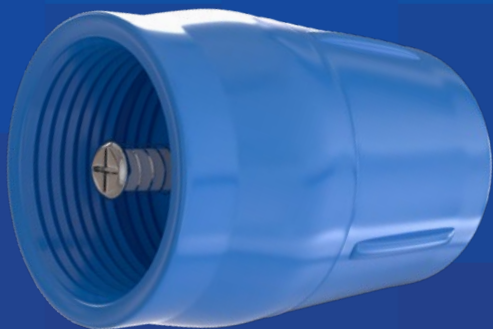

ROSCA

3/4" Cód. 2229 EMB. 1



UTILIZADO PARA IMPEDIR A PASSAGEM DE AR PELO HIDRÔMETRO, PERMITINDO QUE SEJA COBRADO DO CONSUMIDOR O VOLUME CORRETO DA ÁGUA CONSUMIDA



SOLDÁVEL

25MM Cód. 1722 EMB. 1



BLOQUEADOR DE AR

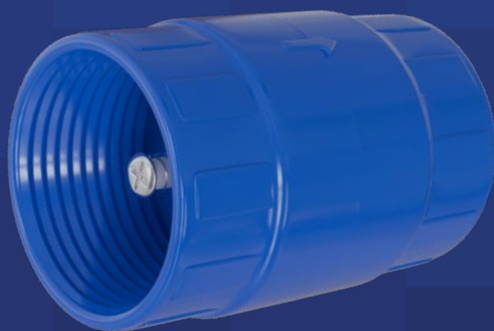

ROSCA

1/2"	Cód. 3044	EMB. 1	CONSULTE ESTOQUE
3/4"	Cód. 3045	EMB. 1	
1"	Cód. 3046	EMB. 1	
1.1/2"	Cód. 3047	EMB. 1	
2"	Cód. 3048	EMB. 1	



SOLDÁVEL



20MM	Cód. 3039	EMB. 1	CONSULTE ESTOQUE
25MM	Cód. 3040	EMB. 1	
32MM	Cód. 3041	EMB. 1	
50MM	Cód. 3042	EMB. 1	
60MM	Cód. 3043	EMB. 1	



IMPEDE A PASSAGEM DE AR PELO HIDRÔMETRO



100% LEGALIZADO POR SER INSTALADO NA PROPRIEDADE DO CONSUMIDOR



FABRICADO COM MATERIAIS TOTALMENTE ATÓXICOS E ANTI-CORROSIVOS



TOTALMENTE BLINDADO EVITANDO QUALQUER TIPO DE CONTAMINAÇÃO EXTERNA

BLOQUEADORES, REGISTROS E VÁLVULAS

BLOQUEADOR DE AR



ROSCA EXTERNA

3/4" CÓD. 2230 EMB. 1

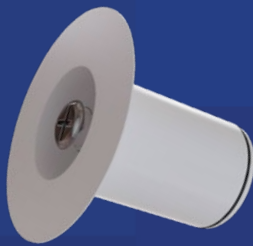

PARA TUBETE

3/4" CÓD. 2238 EMB. 1

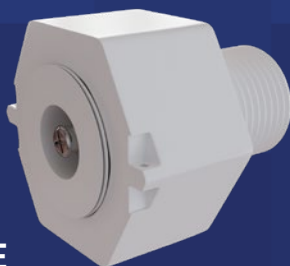

COM TUBETE CURTO

3/4" CÓD. 2236 EMB. 1

UTILIZADO PARA IMPEDIR A PASSAGEM DE AR PELO HIDRÔMETRO, PERMITINDO QUE SEJA COBRADO DO CONSUMIDOR O VOLUME CORRETO DA ÁGUA CONSUMIDA

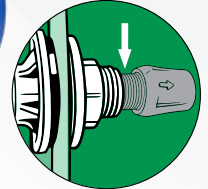

PREMIUM P/ CAIXA D'ÁGUA

3/4" CÓD. 2239 EMB. 1

NOVO



CRISTAL

3/4" CÓD. 2417 EMB. 1

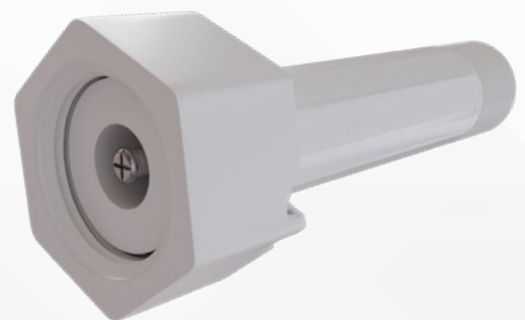

COM TUBETE LONGO

3/4" CÓD. 2237 EMB. 1



IMPEDE A PASSAGEM DE AR PELO HIDRÔMETRO



100% LEGALIZADO POR SER INSTALADO NA PROPRIEDADE DO CONSUMIDOR



FABRICADO COM MATERIAIS TOTALMENTE ATÓXICOS E ANTI-CORROSIVOS



TOTALMENTE BLINDADO EVITANDO QUALQUER TIPO DE CONTAMINAÇÃO EXTERNA

BLOQUEADORES, REGISTROS E VÁLVULAS



FILTRO Y

FUNÇÃO: UTILIZADO PARA PROTEGER EQUIPAMENTOS E LIGAÇÕES HIDRÁULICAS, REMOVENDO PARTÍCULAS E SUJEIRAS QUE PODEM PREJUDICAR A INSTALAÇÃO.

APLICAÇÃO: TUBULAÇÃO DE ÁGUA FRIA.



SOLDÁVEL

20MM	CÓD. 2166	EMB. 1
25MM	CÓD. 2167	EMB. 1
32MM	CÓD. 2168	EMB. 1
50MM	CÓD. 2170	EMB. 1
60MM	CÓD. 2171	EMB. 1

NOVO

ROSCA

1/2	CÓD. 2438	EMB. 1
3/4	CÓD. 2439	EMB. 1
1	CÓD. 2440	EMB. 1
1,1/2	CÓD. 2442	EMB. 1
2	CÓD. 2443	EMB. 1

NOVO



- POLICLORETO DE VINILA (PVC).
- ELEMENTO FILTRANTE QUE PERMITE FAZER A LIMPEZA E INSPEÇÃO.
- EMBALAGEM AUTOSSERVIÇO.



CONFIRA O VÍDEO!



FILTRO

BLOQUEADORES, REGISTROS E VÁLVULAS

REPARO P/REGISTRO PRESSÃO MULTI MARCA

INDICADO PARA INSTALAÇÃO EM CHUVEIROS, BANHEIRAS E TORNEIRAS, REGULANDO O FLUXO DE ÁGUA NO PONTO DE USO.

- VOLANTE ERGONÔMICO E MODERNO
- TORQUE LEVE PARA ABRIR E FECHAR
- EMBALAGEM AUTOSSERVIÇO
- PRODUZIDO EM: POLIPROPILENO (PP)

BRANCO	CROMADO	PRETO	EMB. 1
CÓD. 2942	CÓD. 2944	CÓD. 2943	



REGISTRO MÁQUINA LAVAR 3/4X1/2

- DUPLO SISTEMA DE VEDAÇÃO
- PRÁTICO E DURÁVEL
- VOLANTE ERGONÔMICO E MODERNO
- TORQUE LEVE PARA ABRIR E FECHAR
- EMBALAGEM AUTOSSERVIÇO
- PRODUZIDO EM: POLIPROPILENO (PP)

BRANCO	PRETO	EMB. 1
CÓD. 2945	CÓD. 2946	



REGISTRO PRESSÃO C/CANOPLA SOLDÁVEL

- VOLANTE ERGONÔMICO E MODERNO
- CORPO COM CANOPLA
- TORQUE LEVE PARA ABRIR E FECHAR
- EMBALAGEM AUTOSSERVIÇO
- PRODUZIDO EM: PVC E PP

20MM	BRANCO	BRANCO CROMADO	EMB. 1
	CÓD. 2934	CÓD. 2936	
25MM	BRANCO	BRANCO CROMADO	EMB. 1
	CÓD. 2937	CÓD. 2939	



REGISTRO PRESSÃO S/CANOPLA SOLDÁVEL

- VOLANTE ERGONÔMICO E MODERNO
- CORPO SEM CANOPLA
- TORQUE LEVE PARA ABRIR E FECHAR
- EMBALAGEM AUTOSSERVIÇO
- PRODUZIDO EM: PVC E PP

20MM	CÓD. 2940	EMB. 1
25MM	CÓD. 2941	EMB. 1



BLOQUEADORES, REGISTROS E VÁLVULAS



REGISTRO DE ESFERA SOLDÁVEL



ALAVANCA

20MM	CÓD. 2379	EMB. 6
25MM	CÓD. 2380	EMB. 6

- PRODUZIDO EM POLICLORETO DE VINILA (PVC).
- PASSAGEM PLENA
- TORQUE LEVE PARA ABRIR E FECHAR
- ALAVANCA QUE SIMPLIFICA O USO EM ÁREAS DE DIFÍCIL ACESSO.
- PRODUZIDO CONFORME NBR 5648.
- EMBALAGEM AUTOSSERVIÇO.



BORBOLETA

20MM	CÓD. 2451	EMB. 6
25MM	CÓD. 2452	EMB. 6
32MM	CÓD. 2453	EMB. 6
40MM	CÓD. 2454	EMB. 6
50MM	CÓD. 2455	EMB. 6
60MM	CÓD. 2456	EMB. 6



REGISTRO DE ESFERA ROSCA



ALAVANCA

1/2	CÓD. 2719	EMB. 6
3/4	CÓD. 2720	EMB. 6



BORBOLETA

1/2	CÓD. 2721	EMB. 6
3/4	CÓD. 2722	EMB. 6
1	CÓD. 2723	EMB. 6
1.1/4	CÓD. 2724	EMB. 6
1.1/2	CÓD. 2725	EMB. 6
2	CÓD. 2726	EMB. 6



REGISTRO DE ESFERA ROSCA EXTERNA

ALAVANCA

1/2	CÓD. 2388	EMB. 6
3/4	CÓD. 2389	EMB. 6



BORBOLETA

1/2	CÓD. 2560	EMB. 6
3/4	CÓD. 2561	EMB. 6

- PRODUZIDO EM POLICLORETO DE VINILA (PVC).
- PASSAGEM PLENA
- TORQUE LEVE PARA ABRIR E FECHAR
- ALAVANCA QUE SIMPLIFICA O USO EM ÁREAS DE DIFÍCIL ACESSO.
- PRODUZIDO CONFORME NBR 5648.
- EMBALAGEM AUTOSSERVIÇO.

BLOQUEADORES, REGISTROS E VÁLVULAS

REGISTRO DE ESFERA UNIÃO DENTADA

IRRIGAÇÃO



ALAVANCA

1/2	CÓD. 2390	EMB. 10
3/4	CÓD. 2391	EMB. 10
1	CÓD. 2392	EMB. 10

- PRODUZIDO EM POLICLORETO DE VINILA (PVC).
- PASSAGEM PLENA
- TORQUE LEVE PARA ABRIR E FECHAR
- ALAVANCA QUE SIMPLIFICA O USO EM ÁREAS DE DIFÍCIL ACESSO.
- EMBALAGEM AUTOSSERVIÇO.

BORBOLETA

1/2	CÓD. 2562	EMB. 10
3/4	CÓD. 2563	EMB. 10
1	CÓD. 2564	EMB. 10



REGISTRO DE ESFERA SOLDÁVEL

IRRIGAÇÃO



20MM	CÓD. 2787	EMB. 6
25MM	CÓD. 2788	EMB. 6
32MM	CÓD. 2789	EMB. 6
50MM	CÓD. 2792	EMB. 6
60MM	CÓD. 2793	EMB. 6



REGISTRO DE ESFERA PARA ENGATE

ROSCA

- PRODUZIDO EM POLICLORETO DE VINILA (PVC).
- TORQUE LEVE PARA ABRIR E FECHAR
- ALAVANCA QUE SIMPLIFICA O USO EM ÁREAS DE DIFÍCIL ACESSO.
- EMBALAGEM AUTOSSERVIÇO.

1/2 BRANCO	CÓD. 2395	EMB. 1
1/2 PRETO	CÓD. 2601	EMB. 1

BLOQUEADORES, REGISTROS E VÁLVULAS



VÁLVULA ALTERNADORA DE PRESSÃO C/ FILTRO Y ACQUATURBO



LANÇAMENTO

ÚNICO COM
FILTRO

FUNÇÃO: ALTERNAR AUTOMATICAMENTE O ABASTECIMENTO DE ÁGUA ENTRE A REDE PÚBLICA E A CAIXA D'ÁGUA, GARANTINDO O USO DA MAIOR PRESSÃO DISPONÍVEL NO SISTEMA E BLOQUEANDO O RETORNO PARA A REDE.

APLICAÇÃO: UTILIZADA EM RESERVATÓRIOS DE ÁGUA POTÁVEL.

*Maior Pressão
Para Torneiras
e Chuveiros*



CONTÉM:

- 01 - VÁLVULA ACQUATURBO ALTERNADORA PARA CAIXA D'ÁGUA - DN 50
- 01 - MANGUEIRA DESVIADORA - DN 25 / 1800 MM
- 01 - CONECTOR EM T - DN 25
- 01 - FILTRO Y - DN 25 (VERSÃO COM FILTRO)
- 01 - NIPLE - DN 3/4 (VERSÃO COM FILTRO)

DN - DIMENSÕES NOMINAIS EM MM E POLEGADAS.

AUTOSSERVIÇO



CONFIRA O VÍDEO!

COM FILTRO

CÓD. 2910

EMB. CARTUCHO

NOVO

SEM FILTRO

CÓD. 3112

EMB. SOLAPA

NOVO



BLOQUEADORES, REGISTROS E VÁLVULAS

VÁLVULA VEDAGUA

- DISPENSA O USO DE VEDA ROSCA DEVIDO AOS ANÉIS VEDANTES QUE POSSUI.
- DISPONÍVEL NAS MEDIDAS 20MM (1/2) E 25MM (3/4).
- USO INDICADO APENAS EM LOCAIS ONDE O ABASTECIMENTO É FEITO POR MEIO DE RESERVATÓRIO (CAIXA D'ÁGUA).



FUNÇÃO: FACILITAR A MANUTENÇÃO DE PONTOS DE ÁGUA, PERMITINDO A TROCA DE TORNEIRAS/ENGATES SEM NECESSIDADE DE DESLIGAR O REGISTRO LOCAL.

APLICAÇÃO: PONTOS DE FORNECIMENTO DE ÁGUA.

20MM (1/2)	CÓD. 2165	EMB. 1
25MM (3/4)	CÓD. 2364	EMB. 1

EMBALAGEM AUTOSSERVIÇO (BLISTER)

PRODUZIDA EM POLIACETAL

PASSO 1

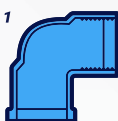

IDENTIFICAR O PONTO DE ÁGUA QUE REQUER MANUTENÇÃO (TORNEIRA/ENGATE).

PASSO 2



INSTALAR O VEDAGUA UTILIZANDO A CHAVE FORNECIDA NA EMBALAGEM.

PASSO 3

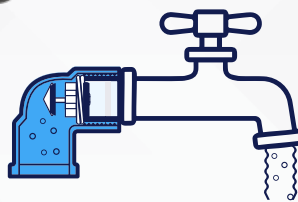

UTILIZAR A TORNEIRA/ENGATE NORMALMENTE APÓS A MANUTENÇÃO.



CONFIRA O VÍDEO!



VÁLVULA VEDAGUA 1/2 COM COTOVELO AZUL

KIT

LANÇAMENTO

UTILIZADO PARA FACILITAR A MANUTENÇÃO DE PONTOS DE ÁGUA, PERMITINDO A TROCA DE TORNEIRAS/ ENGATES SEM NECESSIDADE DE DESLIGAR O REGISTRO LOCAL.

- ACOMPANHA COTOVELO AZUL COM ROSCA LATÃO: 25X1/2.
- DISPENSA O USO DE VEDA ROSCA DEVIDO AOS ANÉIS VEDANTES QUE POSSUI
- USO INDICADO APENAS EM LOCAIS ONDE O ABASTECIMENTO É FEITO POR MEIO DE RESERVATÓRIO (CAIXA D'ÁGUA)



EMBALAGEM AUTOSSERVIÇO

CÓD. 3003 EMB. 1



ACOMPANHA CHAVE DE INSTALAÇÃO

COMPOSIÇÃO BÁSICA: POLIACETAL, INOX, PVC E LATÃO

BLOQUEADORES, REGISTROS E VÁLVULAS



VÁLVULA DE RETENÇÃO

NOVO

ROSCA

1/2"	3/4"	1"	1,1/2"	2"
CÓD. 2175	CÓD. 2176	CÓD. 2177	CÓD. 2179	CÓD. 2180
EMB. 1	EMB. 1	EMB. 1	EMB. 1	EMB. 1



FUNÇÃO: PERMITIR A PASSAGEM DE ÁGUA NUMA ÚNICA DIREÇÃO.

APLICAÇÃO: TUBULAÇÕES DE ABASTECIMENTO DE ÁGUA FRIA.



SOLDÁVEL

20MM	25MM	32MM	50MM	60MM
CÓD. 1874	CÓD. 1875	CÓD. 1876	CÓD. 1878	CÓD. 2042
EMB. 1	EMB. 1	EMB. 1	EMB. 1	EMB. 1

- VÁLVULA TIPO MONOBLOCO;
- PRODUZIDA EM PVC RÍGIDO MARROM;
- POSSUI SISTEMA DE VEDAÇÃO;
- PODE SER UTILIZADA NA POSIÇÃO VERTICAL E HORIZONTAL;
- FÁCIL INSTALAÇÃO.



VÁLVULA DE POÇO C/ CRIVO

ROSCA

3/4"	1"	1,1/2"
CÓD. 2109	CÓD. 2110	CÓD. 2112
EMB. 1	EMB. 1	EMB. 1

FUNÇÃO: PERMITIR A PASSAGEM DE ÁGUA NUMA ÚNICA DIREÇÃO E ASSIM PROPORCIONAR UM TUBO DE SUÇÃO CHEIO DE ÁGUA.

APLICAÇÃO: INSTALAÇÃO HIDRÁULICA RESIDENCIAL, COMERCIAL E INDUSTRIAL DE FORMA SUBMERSA.



VÁLVULA VENTOSA C/CRIVO

ROSCA

3/4"	1"	1,1/2"
CÓD. 2408	CÓD. 2409	CÓD. 2411
EMB. 1	EMB. 1	EMB. 1

FUNÇÃO: PERMITE A SAÍDA DE AR EM PONTOS ALTOS DA TUBULAÇÃO PARA EVITAR A FORMAÇÃO DE VÁCUO E ROMPIMENTO, FACILITANDO A ENTRADA DE AR ONDE HÁ REDUÇÃO DE PRESSÃO.

APLICAÇÃO: UTILIZADA EM INSTALAÇÕES HIDRÁULICAS RESIDENCIAIS, COMERCIAIS E INDUSTRIAIS

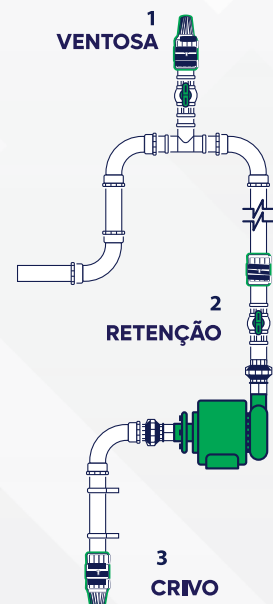

BLOQUEADORES, REGISTROS E VÁLVULAS

VÁLVULA DE RETENÇÃO ESGOTO COMPLETA

- PRODUZIDA EM PVC (POLICLORETO DE VINILA).
- FUNÇÃO: IMPEDIR O RETORNO DE ESGOTO, GASES, ÁGUAS DE ENCHENTE E PRAGAS PARA O INTERIOR DA RESIDÊNCIA.
- APLICAÇÃO: INSTALAÇÃO NO FINAL DA LINHA DE ESGOTO, ANTES DA CONEXÃO COM A REDE PÚBLICA.



COMPATÍVEL COM PROLONGADOR P/CAIXA SIFONADA

150X150MM - CÓD. 640

150X200MM - CÓD. 641

EMB. 1



DN 100MM

CÓD. 2861

EMB. 1

ACOMPANHA TAMPA

VÁLVULA DE RETENÇÃO

É UTILIZADA NA PONTA OU NO MEIO DE TUBOS DE ESGOTO, EVITANDO A ENTRADA DE ROEDORES, INSETOS E O RETORNO DE ESGOTOS



CONFIRA O VÍDEO!



PONTA

BRANCA

50MM/40MM *	CÓD. 1655	EMB. 1
100MM/75MM *	CÓD. 1657	EMB. 1
100MM	CÓD. 2337	EMB. 1
150MM	CÓD. 1658	EMB. 1

* ACOMPANHA BUCHA DE REDUÇÃO



MEIO

DN 100MM

CÓD. 742

EMB. 1

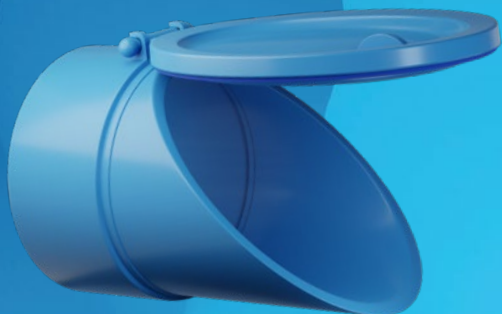

PONTA INOX

100 MM CÓD. 2352 EMB. 1

COM TAMPA EM INOX 430 QUE EVITA O DESGASTE OCASIONADO POR ROEDORES.



ELIMINA ODORES



IMPEDE A ENTRADA DE INSETOS



IMPEDE A ENTRADA DE ROEDORES

UTILIZADA NA PONTA DO TUBO EXTRAVASOR DA CAIXA D'ÁGUA, CONHECIDO COMO "LADRÃO", EVITANDO A ENTRADA DE SUJEIRAS E INSETOS

EXTRAVASORA

DN 32MM

CÓD. 1660

EMB. 1

CAIXAS MÚLTIPLAS, GRELHAS E TAMPÕES



A LINHA DECORA É SOBRE EXPRESSAR SUA PERSONALIDADE ATRAVÉS DOS DETALHES. COM UMA VASTA GAMA DE ESTILOS E ACABAMENTOS, PERMITE PERSONALIZAR ESPAÇOS DE MANEIRA ÚNICA.



CAIXA COLETORA

UTILIZADA PARA ESCOAMENTO DE ÁGUA EM PISOS EM ÁREAS EXTERNAS



- PRODUZIDA EM POLIPROPILENO (PP) COM ADITIVOS ANTI-UV;
- ACOMPANHA GRELHA EM PP;
- POSSUI 1 SAÍDA DN 100MM;
- INDICADA PARA TRÁFEGO DE PEDESTRES.

LINEAR

	BEGE	BRANCO	CINZA	
15X50CM	CÓD. 1685	CÓD. 1325	CÓD. 1689	SAÍDA P/ BAIXO
15X100CM	CÓD. 1684	CÓD. 1326	CÓD. 1688	SAÍDA P/ BAIXO

EMB. 1



SAÍDA P/ BAIXO

QUADRADA

20X20CM	
CÓD. 1686	BEGE
CÓD. 1328	BRANCO
CÓD. 1690	CINZA
CÓD. 2287	VERDE

EMB. 1

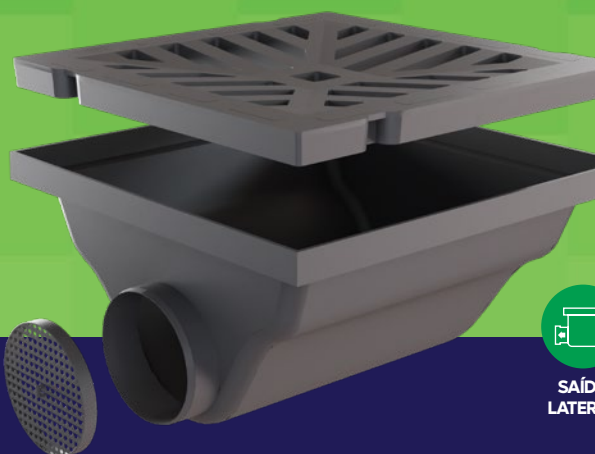

SAÍDA LATERAL

QUADRADA

30X30CM	
CÓD. 1692	BEGE
CÓD. 1687	BRANCO
CÓD. 1691	CINZA
CÓD. 2288	VERDE

EMB. 1

- PRODUZIDA EM POLIPROPILENO (PP) COM ADITIVOS ANTI-UV;
- ACOMPANHA GRELHA EM PP;
- POSSUI 1 SAÍDA DN 100MM;
- INDICADA PARA TRÁFEGO DE PEDESTRES;



ACOMPANHA GRADE DE PROTEÇÃO ANTI-INSETO!

CAIXAS MÚTIPLAS, GRELHAS E TAMPÕES



A LINHA DECORA É SOBRE EXPRESSAR SUA PERSONALIDADE ATRAVÉS DOS DETALHES. COM UMA VASTA GAMA DE ESTILOS E ACABAMENTOS, PERMITE PERSONALIZAR ESPAÇOS DE MANEIRA ÚNICA.

GRELHA COM PORTA GRELHA

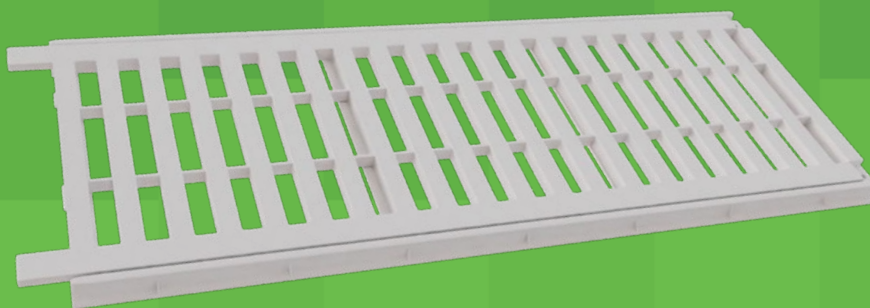

LINEAR	BEGE	BRANCO	CINZA
10X50CM	CÓD. 1796	CÓD. 1700	CÓD. 1683
15X50CM	CÓD. 1797	CÓD. 1639	CÓD. 1681
20X50CM	CÓD. 2223	CÓD. 2224	CÓD. 2225

EMB. 1

UTILIZADA PARA ESCOAMENTO DE ÁGUA EM PISOS EM ÁREAS EXTERNAS

- PRODUZIDA EM POLIPROPILENO (PP) COM ADITIVOS ANTI-UV;
- ACOMPANHA PORTA GRELHA EM PP;
- RESISTENTE AO TRÁFEGO DE VEÍCULOS LEVES EM LOCAIS RESIDENCIAIS.

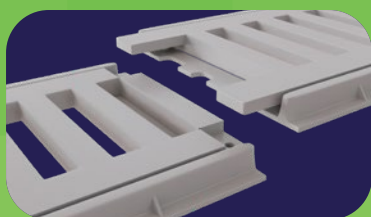

POSSIBILITA INSTALAÇÃO EM SEQUÊNCIA

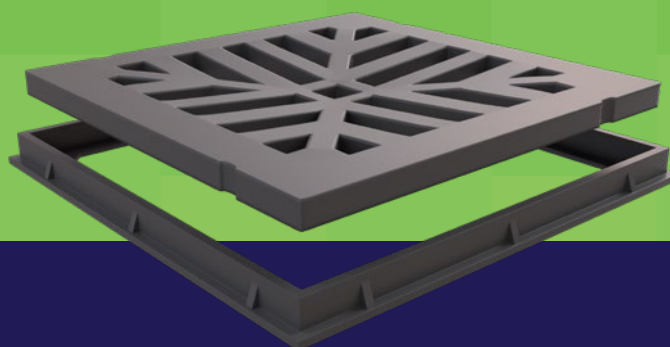

QUAD.	VERDE	BEGE	BRANCO	CINZA
20X20CM	CÓD. 2277	CÓD. 1798	CÓD. 1635	CÓD. 1677
25X25CM	CÓD. 2278	CÓD. 1799	CÓD. 1636	CÓD. 1678
30X30CM	CÓD. 2279	CÓD. 1800	CÓD. 1637	CÓD. 1679
40X40CM	CÓD. 2280	CÓD. 1801	CÓD. 1638	CÓD. 1680

EMB. 1

- PRODUZIDA EM POLIPROPILENO (PP) COM ADITIVOS ANTI-UV;
- ACOMPANHA PORTA GRELHA EM PP;
- INDICADA PARA TRÁFEGO DE PEDESTRES;

CAIXAS MÚTIPLAS, GRELHAS E TAMPÕES



A LINHA DECORA É SOBRE EXPRESSAR SUA PERSONALIDADE ATRAVÉS DOS DETALHES. COM UMA VASTA GAMA DE ESTILOS E ACABAMENTOS, PERMITE PERSONALIZAR ESPAÇOS DE MANEIRA ÚNICA.

TAMPÃO COM PORTA TAMPA

UTILIZADO EM CAIXAS DE ALVENARIA OU CONCRETO EM DIVERSAS FINALIDADES.

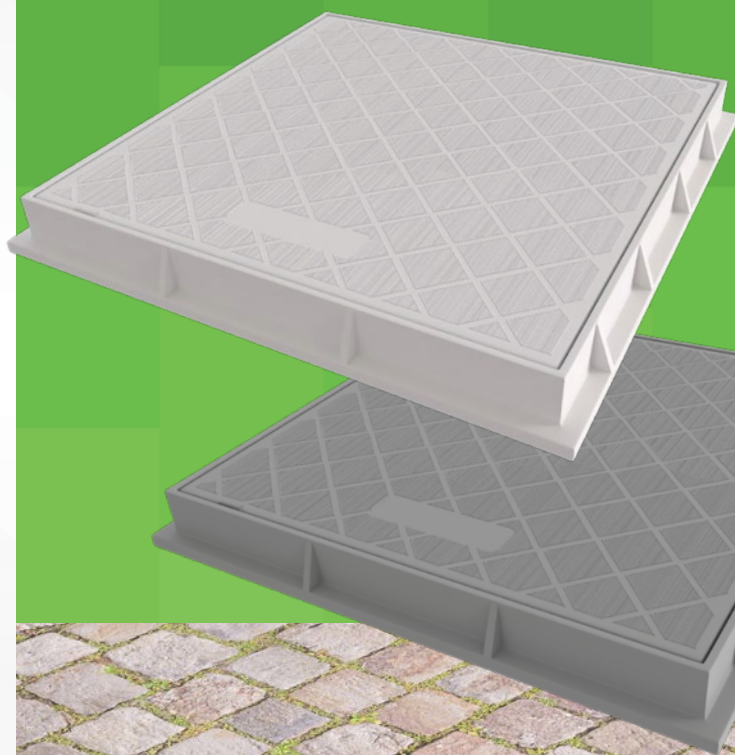

	BEGE	BRANCO	CINZA	VERDE
20X20CM	CÓD. 2187	CÓD. 2193	CÓD. 2199	CÓD. 2205
25X25CM	CÓD. 2188	CÓD. 2194	CÓD. 2200	CÓD. 2206
30X30CM	CÓD. 2189	CÓD. 2195	CÓD. 2201	CÓD. 2207
40X40CM	CÓD. 2190	CÓD. 2196	CÓD. 2202	CÓD. 2208
50X50CM	CÓD. 2191	CÓD. 2197	CÓD. 2203	CÓD. 2209
60X60CM	CÓD. 2192	CÓD. 2198	CÓD. 2204	CÓD. 2210

EMB. 1

- PRODUZIDO EM POLIPROPILENO (PP) COM ADITIVOS ANTI-UV;
- ACOMPANHA PORTA-TAMPA EM PP;
- INDICADO PARA TRÁFEGO DE PEDESTRES;



CAIXAS MÚLTIPLAS, GRELHAS E TAMPÕES



COMPROMETIDA COM A SUSTENTABILIDADE, A LINHA ECO APRESENTA PRODUTOS ECOLOGICAMENTE CORRETOS, QUE MINIMIZAM O IMPACTO AMBIENTAL SEM COMPROMETER A PERFORMANCE E A BELEZA A UM CUSTO REDUZIDO.

CAIXA DE INSPEÇÃO DE ESGOTO COMPACTA

- PRODUZIDA EM POLIPROPILENO (PP) COM ADITIVOS ANTI-UV
- ACOMPANHA TAMPA QUADRADA
- POSSUI 3 ENTRADAS DN 100MM (BOLSA)
- POSSUI 1 SAÍDA DN 100MM (PONTA)
- POSSUI FUNDO MOLDADO E INCLINADO QUE FACILITA O ESCOAMENTO
- INDICADA PARA TRÁFEGO DE PEDESTRES

240X200MM

CÓD. 2127

EMB. 1



PROLONGADOR P/CAIXA COMPACTA

240X200MM

CÓD. 2129

EMB. 1

COMPOSIÇÃO: POLIPROPILENO

FUNÇÃO: RECEBER O ESGOTO DE RESIDÊNCIA POSSIBILITANDO A INSPEÇÃO, LIMPEZA, DESOBSTRUÇÃO E MUDANÇA DE DIREÇÃO DAS TUBULAÇÕES EXTERNAS.

APLICAÇÃO: ESGOTO RESIDENCIAL.

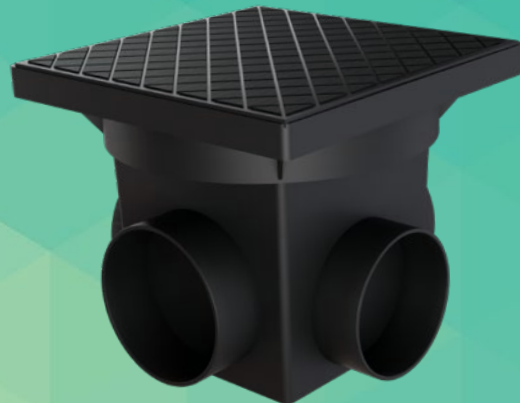

CAIXA DE PASSAGEM PLUVIAL COMPACTA

- PRODUZIDA EM POLIPROPILENO (PP) COM ADITIVOS ANTI-UV
- ACOMPANHA GRELHA QUADRADA
- POSSUI 3 ENTRADAS DN 100MM (BOLSA)
- POSSUI 1 SAÍDA DN 100MM (PONTA)
- POSSUI FUNDO MOLDADO E INCLINADO QUE FACILITA O ESCOAMENTO
- INDICADA PARA TRÁFEGO DE PEDESTRES

240X200MM

CÓD. 2128

EMB. 1

FUNÇÃO: CAPTAÇÃO E ESCOAMENTO DE ÁGUAS PLUVIAIS, POSSIBILITANDO A INSPEÇÃO, LIMPEZA, DESOBSTRUÇÃO E MUDANÇA DE DIREÇÃO DAS TUBULAÇÕES EXTERNAS.

APLICAÇÃO: ÁGUA PLUVIAL RESIDENCIAL.



CAIXA DE AREIA PLENA

- PRODUZIDA EM POLIPROPILENO (PP) COM ADITIVOS ANTI-UV
- ACOMPANHA GRELHA QUADRADA
- POSSUI 3 ENTRADAS DN40, DN50 E DN100 (BOLSA)
- POSSUI 1 SAÍDA DN 100MM (PONTA)
- POSSUI FUNDO INCLINADO QUE FACILITA O ESCOAMENTO
- INDICADA PARA TRÁFEGO DE PEDESTRES

310X260MM

CÓD. 2349

EMB. 1

FUNÇÃO: CAPTAÇÃO E ESCOAMENTO DE ÁGUAS PLUVIAIS, POSSIBILITANDO A INSPEÇÃO, LIMPEZA E DESOBSTRUÇÃO DE FOLHAS E OUTROS OBJETOS QUE ENTRAM NA TUBULAÇÃO ATRAVÉS DAS CALHAS DE CHUVA.

APLICAÇÃO: ÁGUA PLUVIAL RESIDENCIAL.



COMPATÍVEL COM VALVULA DE RETENÇÃO

PROLONGADOR ECO P/CAIXA

300MMX300MM

CÓD. 2350

EMB. 1



CAIXAS MÚTIPLAS, GRELHAS E TAMPÕES



COMPROMETIDA COM A SUSTENTABILIDADE, A LINHA ECO APRESENTA PRODUTOS ECOLOGICAMENTE CORRETOS, QUE MINIMIZAM O IMPACTO AMBIENTAL SEM COMPROMETER A PERFORMANCE E A BELEZA A UM CUSTO REDUZIDO.

CAIXA DE PASSAGEM PLUVIAL PLENA

- PRODUZIDA EM POLIPROPILENO (PP) COM ADITIVOS ANTI-UV
- ACOMPANHA GRELHA QUADRADA
- POSSUI 4 ENTRADAS DN40, DN50 E DN100 (BOLSA)
- POSSUI 1 SAÍDA DN 100MM (PONTA)
- POSSUI FUNDO INCLINADO QUE FACILITA O ESCOAMENTO
- INDICADA PARA TRÁFEGO DE PEDESTRES

310X260MM

CÓD. 2348

EMB. 1



PROLONGADOR ECO P/CAIXA

300MMX300MM

CÓD. 2350

EMB. 1

FUNÇÃO: CAPTAÇÃO E ESCOAMENTO DE ÁGUAS PLUVIAIS, POSSIBILITANDO A INSPEÇÃO, LIMPEZA, DESOBSTRUÇÃO E MUDANÇA DE DIREÇÃO DAS TUBULAÇÕES EXTERNAS.

APLICAÇÃO: ÁGUA PLUVIAL RESIDENCIAL.



CAIXA DE GORDURA PLENA

- PRODUZIDA EM POLIPROPILENO (PP) COM ADITIVOS ANTI-UV
- CAPACIDADE DE RETENÇÃO DE 4 LITROS
- ACOMPANHA TAMPA QUADRADA
- POSSUI 3 ENTRADAS DN40, DN50 E DN100 (BOLSA)
- POSSUI 1 SAÍDA DN 100MM (PONTA)
- POSSUI SIFÃO RETENTOR DE MAU CHEIRO.
- INDICADA PARA TRÁFEGO DE PEDESTRES

310X260MM

CÓD. 2346

EMB. 1



PROLONGADOR ECO P/CAIXA

300MMX300MM

CÓD. 2350

EMB. 1



CESTO

CÓD. 2351

EMB. 1

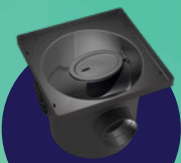

COMPATÍVEL COM VÁLVULA DE RETENÇÃO

CAIXA DE INSPEÇÃO DE ESGOTO PLENA

- PRODUZIDA EM POLIPROPILENO (PP) COM ADITIVOS ANTI-UV
- ACOMPANHA TAMPA QUADRADA
- POSSUI 4 ENTRADAS DN40, DN50 E DN100 (BOLSA)
- POSSUI 1 SAÍDA DN 100MM (PONTA)
- POSSUI FUNDO INCLINADO QUE FACILITA O ESCOAMENTO
- INDICADA PARA TRÁFEGO DE PEDESTRES

310X260MM

CÓD. 2347

EMB. 1



PROLONGADOR ECO P/CAIXA

300MMX300MM

CÓD. 2350

EMB. 1

FUNÇÃO: RECEBER O ESGOTO DE RESIDÊNCIA POSSIBILITANDO A INSPEÇÃO, LIMPEZA, DESOBSTRUÇÃO E MUDANÇA DE DIREÇÃO DAS TUBULAÇÕES EXTERNAS.

APLICAÇÃO: ESGOTO RESIDENCIAL.

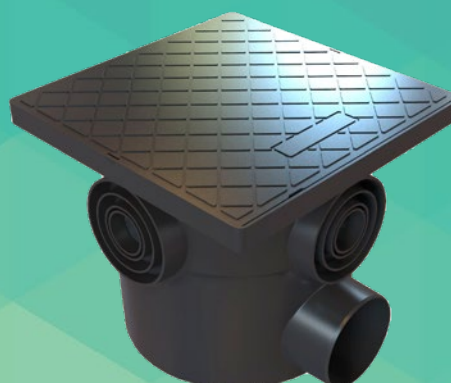

COMPATÍVEL COM VÁLVULA DE RETENÇÃO

CAIXAS MÚTIPLAS, GRELHAS E TAMPÕES



COMPROMETIDA COM A SUSTENTABILIDADE, A LINHA ECO APRESENTA PRODUTOS ECOLOGICAMENTE CORRETOS, QUE MINIMIZAM O IMPACTO AMBIENTAL SEM COMPROMETER A PERFORMANCE E A BELEZA A UM CUSTO REDUZIDO.

CAIXAS DE INSPEÇÃO DE ESGOTO MASTER

FUNÇÃO: RECEBER O ESGOTO DE RESIDÊNCIA POSSIBILITANDO A INSPEÇÃO, LIMPEZA, DESOBSTRUÇÃO E MUDANÇA DE DIREÇÃO DAS TUBULAÇÕES EXTERNAS.
APLICAÇÃO: ESGOTO RESIDENCIAL.

TAMPA REDONDA TRÁFEGO DE PEDESTRES

340X150MM CÓD. 1424

EMB. 1



TAMPA QUADRADA REFORÇADA

340X150MM CÓD. 1321

EMB. 1

NOVO MODELO COM 3 OPÇÕES DE ENTRADA

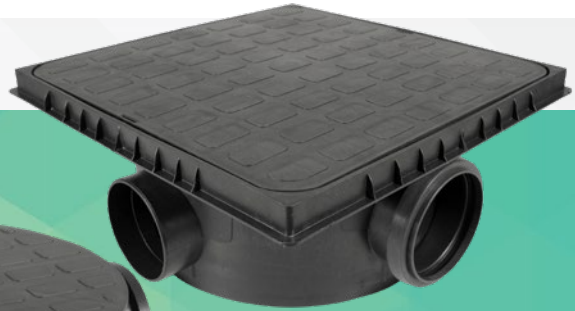

- DIÂMETRO DE 340MM
- ALTURA DE 150MM
- POSSUI 3 ENTRADAS DN 100MM COM VIOLA PARA ANEL DE VEDAÇÃO
- POSSUI 1 SAÍDA DN 100MM PARA ENCAIXE DE TUBO OU CONEXÃO DE PVC
- POSSUI FUNDO MOLDADO E INCLINADO QUE FACILITA O ESCOAMENTO, EVITANDO FORMAÇÃO DE DEPÓSITO
- PRODUZIDA EM POLIPROPILENO COM ADITIVOS ANTI-UV
- FABRICADA CONFORME NBR 8160

PROLONGADOR P/CAIXA LISO

340X150MM CÓD. 1329

EMB. 1



COMPOSIÇÃO: POLIPROPILENO

PROLONGADOR P/CAIXA C/ 2 ENTRADAS

340X150MM CÓD. 1330

EMB. 1



COMPOSIÇÃO: POLIPROPILENO

CAIXA DE PASSAGEM PLUVIAL MASTER

FUNÇÃO: CAPTAÇÃO E ESCOAMENTO DE ÁGUAS PLUVIAIS, POSSIBILITANDO A INSPEÇÃO, LIMPEZA, DESOBSTRUÇÃO E MUDANÇA DE DIREÇÃO DAS TUBULAÇÕES EXTERNAS.
APLICAÇÃO: ÁGUA PLUVIAL RESIDENCIAL.

GRELHA QUADRADA REFORÇADA

340X150MM CÓD. 1752

EMB. 1



PROLONGADOR P/CAIXA LISO

340X150MM CÓD. 1329

EMB. 1



COMPOSIÇÃO: POLIPROPILENO

PROLONGADOR P/CAIXA C/ 2 ENTRADAS

340X150MM CÓD. 1330

EMB. 1



COMPOSIÇÃO: POLIPROPILENO

COMPLEMENTOS MASTER

TAMPA QUADRADA

40CM CÓD. 1331

EMB. 1

COMPOSIÇÃO: POLIPROPILENO



TAMPA REDONDA

34CM CÓD. 1425

EMB. 1



CAIXAS MÚTIPLAS, GRELHAS E TAMPÕES



COMPROMETIDA COM A SUSTENTABILIDADE, A LINHA ECO APRESENTA PRODUTOS ECOLOGICAMENTE CORRETOS, QUE MINIMIZAM O IMPACTO AMBIENTAL SEM COMPROMETER A PERFORMANCE E A BELEZA A UM CUSTO REDUZIDO.

CAIXAS DE GORDURA MASTER



TAMPA QUADRADA REFORÇADA

18L CÓD. 1320

EMB. 1



TAMPA REDONDA TRÁFEGO DE PEDESTRES

18L CÓD. 1423

EMB. 1



NOVO CESTO, MAIS REFORÇADO!

CESTO CÓD. 1879

EMB. 1

- DIÂMETRO DE 340MM
- ALTURA DE 450MM
- CAPACIDADE DE RETENÇÃO DE 18 LITROS
- POSSUI 3 ENTRADAS DN 75MM COM VIROLA PARA ANEL DE VEDAÇÃO
- POSSUI 1 SAÍDA DN 100MM PARA ENCAIXE DE TUBO OU CONEXÃO DE PVC
- ACOMPANHA SIFÃO RETENTOR DE MAU CHEIRO
- PRODUZIDA EM POLIPROPILENO COM ADITIVOS ANTI-UV
- FABRICADA CONFORME NBR 8160

PROLONGADOR P/CAIXA LISO

340X150MM CÓD. 1329

EMB. 1



COMPOSIÇÃO: POLIPROPILENO

PROLONGADOR P/CAIXA C/ 2 ENTRADAS

340X150MM CÓD. 1330

EMB. 1



COMPOSIÇÃO: POLIPROPILENO

CAIXAS DE GORDURA PLUS

FUNÇÃO: COLETAR O ESGOTO DE COZINHA, EVITANDO CONTAMINAÇÕES E ENTUPIMENTOS NA REDE DE ESGOTO.

APLICAÇÃO: DESTINADA A RECEBER ESGOTO DE COZINHAS RESIDENCIAIS.



ACOMPANHA CESTO DE LIMPEZA

CESTO CÓD. 1880

EMB. 1

TAMPA QUADRADA REFORÇADA

20L CÓD. 1721

EMB. 1



- LARGURA/ALTURA DE 400MM
- PROFUNDIDADE DE 400MM
- CAPACIDADE DE RETENÇÃO DE 20 LITROS
- POSSUI 3 ENTRADAS DN 50MM/ DN 75MM/ DN 100MM
- POSSUI 1 SAÍDA DN 100MM PARA ENCAIXE DE TUBO OU CONEXÃO DE PVC
- ACOMPANHA SIFÃO RETENTOR DE MAU CHEIRO
- PRODUZIDA EM POLIPROPILENO COM ADITIVOS ANTI-UV

CAIXAS MÚLTIPLAS, GRELHAS E TAMPÕES



COMPROMETIDA COM A SUSTENTABILIDADE, A LINHA ECO APRESENTA PRODUTOS ECOLOGICAMENTE CORRETOS, QUE MINIMIZAM O IMPACTO AMBIENTAL SEM COMPROMETER A PERFORMANCE E A BELEZA A UM CUSTO REDUZIDO.

LANÇAMENTO

CAIXA DE PASSAGEM PLUVIAL PLUS

FUNÇÃO: CAPTAÇÃO E ESCOAMENTO DE ÁGUAS PLUVIAIS, POSSIBILITANDO A INSPEÇÃO, LIMPEZA, DESOBSTRUÇÃO E MUDANÇA DE DIREÇÃO DAS TUBULAÇÕES EXTERNAS.

APLICAÇÃO: ÁGUA PLUVIAL RESIDENCIAL.

- PRODUZIDO EM POLIPROPILENO (PP) COM ADITIVOS ANTI-UV
- LARGURA/ALTURA DE 400MM
- PROFUNDIDADE DE 400MM
- ACOMPANHA GRELHA QUADRADA
- POSSUI 3 ENTRADAS DN40, DN50 E DN100 (BOLSA)
- POSSUI 1 SAÍDA DN 100MM OU 150MM (PONTA)
- POSSUI FUNDO INCLINADO QUE FACILITA O ESCOAMENTO
- INDICADO PARA TRÁFEGO DE PEDESTRES

100MM

CÓD. 3023

NOVO

150MM

CÓD. 3022

NOVO

EMB. 1

COMPOSIÇÃO: POLIPROPILENO (PP)



CAIXA DE INSPEÇÃO DE ESGOTO PLUS

FUNÇÃO: RECEBER O ESGOTO DE RESIDÊNCIA POSSIBILITANDO A INSPEÇÃO, LIMPEZA, DESOBSTRUÇÃO E MUDANÇA DE DIREÇÃO DAS TUBULAÇÕES EXTERNAS.

APLICAÇÃO: ESGOTO RESIDENCIAL.

CARACTERÍSTICAS E BENEFÍCIOS:

- PRODUZIDO EM POLIPROPILENO (PP) COM ADITIVOS ANTI-UV
- LARGURA/ALTURA DE 400MM
- PROFUNDIDADE DE 400MM
- ACOMPANHA TAMPA QUADRADA
- POSSUI 3 ENTRADAS DN40, DN50 E DN100 (BOLSA)
- POSSUI 1 SAÍDA DN 100MM OU 150MM (PONTA)
- POSSUI FUNDO INCLINADO QUE FACILITA O ESCOAMENTO
- INDICADO PARA TRÁFEGO DE PEDESTRES

100MM

CÓD. 3025

NOVO

150MM

CÓD. 3024

NOVO

EMB. 1

COMPOSIÇÃO: POLIPROPILENO (PP)



PROLONGADOR P/CAIXA QUADRADO

400X400X200MM

CÓD. 1747

COMPOSIÇÃO: POLIPROPILENO

EMB. 1

CAIXAS MÚTIPLAS, GRELHAS E TAMPÕES



COMPROMETIDA COM A SUSTENTABILIDADE, A LINHA ECO APRESENTA PRODUTOS ECOLOGICAMENTE CORRETOS, QUE MINIMIZAM O IMPACTO AMBIENTAL SEM COMPROMETER A PERFORMANCE E A BELEZA A UM CUSTO REDUZIDO.

CAIXA COLETORA

UTILIZADA PARA ESCOAMENTO DE ÁGUA EM PISOS EM ÁREAS EXTERNAS



LINEAR

15X50CM CÓD. 2330

15X100CM CÓD. 2331

EMB. 1

- PRODUZIDA EM POLIPROPILENO (PP) COM ADITIVOS ANTI-UV;
- ACOMPANHA GRELHA EM PP;
- POSSUI 1 SAÍDA DN 100MM;
- INDICADA PARA TRÁFEGO DE PEDESTRES



SAÍDA P/ BAIXO



QUADRADA

20X20CM CÓD. 2328

EMB. 1

- PRODUZIDA EM POLIPROPILENO (PP) COM ADITIVOS ANTI-UV.
- ACOMPANHA GRELHA EM PP.
- POSSUI 1 SAÍDA DN 100MM.
- INDICADA PARA TRÁFEGO DE PEDESTRES.



SAÍDA LATERAL



ACOMPANHA GRADE DE PROTEÇÃO ANTI-INSETO!

QUADRADA

30X30CM CÓD. 2329

EMB. 1

GRELHA COM PORTA GRELHA

UTILIZADA PARA ESCOAMENTO DE ÁGUA EM PISOS EM ÁREAS EXTERNAS



POSSIBILITA INSTALAÇÃO EM SEQUÊNCIA

- PRODUZIDA EM POLIPROPILENO (PP) COM ADITIVOS ANTI-UV;
- ACOMPANHA PORTA GRELHA EM PP.

RESISTENTE AO TRÁFEGO DE VEÍCULOS LEVES EM LOCAIS RESIDENCIAIS

QUADRADA

20X20CM CÓD. 2318

25X25CM CÓD. 2319

30X30CM CÓD. 2320

40X40CM CÓD. 2321

EMB. 1



- PRODUZIDA EM POLIPROPILENO (PP) COM ADITIVOS ANTI-UV.
- ACOMPANHA GRELHA EM PP.
- INDICADA PARA TRÁFEGO DE PEDESTRES.

LINEAR

10X50CM CÓD. 2322 EMB. 1

15X50CM CÓD. 2324 EMB. 1

20X50CM CÓD. 2326 EMB. 1



CAIXAS MÚLTIPLAS, GRELHAS E TAMPÕES



COMPROMETIDA COM A SUSTENTABILIDADE, A LINHA ECO APRESENTA PRODUTOS ECOLOGICAMENTE CORRETOS, QUE MINIMIZAM O IMPACTO AMBIENTAL SEM COMPROMETER A PERFORMANCE E A BELEZA A UM CUSTO REDUZIDO.

TAMPÃO

UTILIZADO EM CAIXAS DE ALVENARIA OU CONCRETO EM DIVERSAS FINALIDADES.

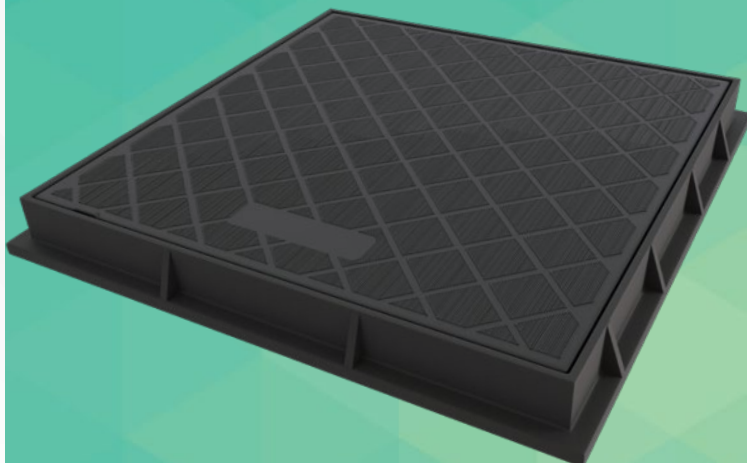

20X20CM	CÓD. 2311
25X25CM	CÓD. 2312
30X30CM	CÓD. 2313
40X40CM	CÓD. 2314
40X45CM	CÓD. 2315
50X50CM	CÓD. 2316
60X60CM	CÓD. 2317

EMB. 1

- PRODUZIDO EM POLIPROPILENO (PP) COM ADITIVOS ANTI-UV;
- ACOMPANHA PORTA-TAMPA EM PP;
- INDICADO PARA TRÁFEGO DE PEDESTRES;

TAMPÃO ARTICULADO

A LINHA TAMPÃO ARTICULADO DA ESTRELA É UTILIZADA EM CAIXAS DE ALVENARIA OU CONCRETO EM DIVERSAS FINALIDADES.



20X20CM	CÓD. 1640
25X25CM	CÓD. 1641
30X30CM	CÓD. 1642
40X40CM	CÓD. 1643
40X45CM	CÓD. 1644
50X50CM	CÓD. 1645
60X60CM	CÓD. 1646

EMB. 1

- PRODUZIDO EM POLIPROPILENO (PP) COM ADITIVOS ANTI-UV;
- ACOMPANHA PORTA-TAMPA EM PP;
- INDICADO PARA TRÁFEGO DE PEDESTRES;

TAMPÃO REDONDO

- PRODUZIDO EM POLIPROPILENO (PP) COM ADITIVOS ANTI-UV.
- ACOMPANHA PORTA-TAMPA.
- MATERIAL LEVE E DE FÁCIL INSTALAÇÃO.
- NÃO ENFERRUJA.
- INDICADO PARA TRÁFEGO DE PEDESTRES.

30CM

CÓD. 2415

EMB. 1



ACOMPANHA PORTA-TAMPAS

CAIXAS MÚTIPLAS, GRELHAS E TAMPÕES



A LINHA STANDARD COMBINA FUNCIONALIDADE, VERSATILIDADE E ACABAMENTO SUPERIOR, SENDO UMA EXCELENTE ESCOLHA PARA QUEM BUSCA PRODUTOS COM CUSTO INTERMEDIÁRIO E QUALIDADE GARANTIDA. A TONALIDADE CONCRETO PROPORCIONA UM ACABAMENTO DISCRETO E HARMONIOSO PARA QUALQUER AMBIENTE.

CAIXA COLETORA

ACOMPANHA GRADE DE PROTEÇÃO ANTI-INSETO!

INDICADA PARA TRÁFEGO DE PEDESTRES

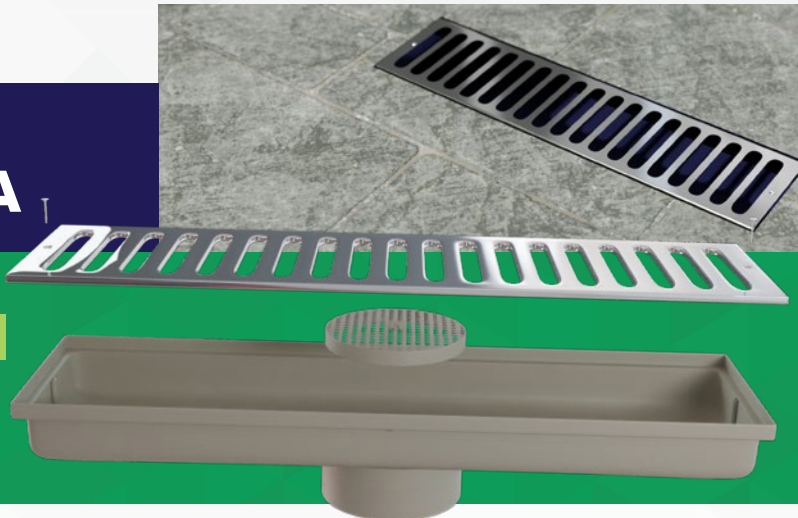

INOX

15X50CM	CÓD. 2273	SAÍDA P/ BAIXO
15X100CM	CÓD. 2274	SAÍDA P/ BAIXO
EMB. 1		

- PRODUZIDA EM POLIPROPILENO (PP) COM ADITIVOS ANTI-UV;
- ACOMPANHA GRELHA PARAFUSADA EM ABS OU INOX 430;
- POSSUI 1 SAÍDA P/ BAIXO DN 100MM.

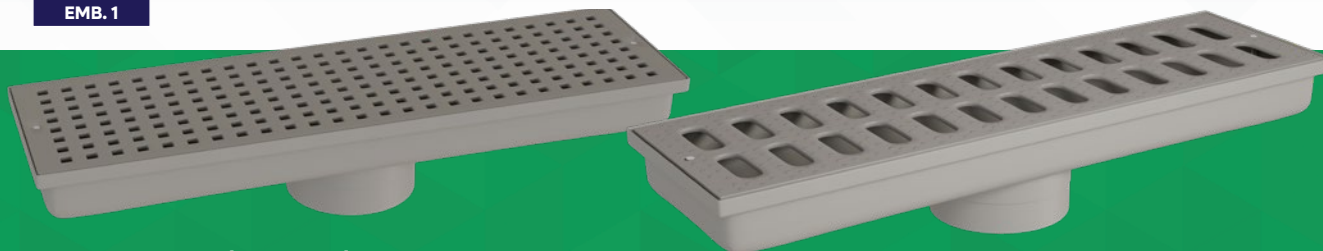

RESISTENTE AO TRÁFEGO DE VEÍCULOS LEVES EM LOCAIS RESIDENCIAIS

FURADA

15X50CM	CÓD. 2802	SAÍDA P/ BAIXO
15X100CM	CÓD. 2803	SAÍDA P/ BAIXO
EMB. 1		

VAZADA

15X50CM	CÓD. 2268	SAÍDA P/ BAIXO
15X100CM	CÓD. 2269	SAÍDA P/ BAIXO
EMB. 1		

QUADRADA



- PRODUZIDA EM POLIPROPILENO (PP) COM ADITIVOS ANTI-UV;
- GRELHA PARAFUSADA (EM ABS OU INOX 430);
- ACOMPANHA GRADE DE PROTEÇÃO ANTI-INSETO
- POSSUI SAÍDA DN 100MM PARA BAIXO
- MATERIAL LEVE E DE FÁCIL INSTALAÇÃO
- NÃO ENFERRUJA

INDICADA PARA TRÁFEGO DE PEDESTRES

INOX

20X20CM	CÓD. 2272	EMB. 1
---------	-----------	--------



TEE PARA CAIXA COLETORA

100X100MM	CÓD. 2336	EMB. 1
-----------	-----------	--------



FURADA

20X20CM	CÓD. 2801	CONSULTE ESTOQUE	EMB. 1
---------	-----------	------------------	--------

RESISTENTE AO TRÁFEGO DE VEÍCULOS LEVES EM LOCAIS RESIDENCIAIS



VAZADA

20X20CM	CÓD. 2267	EMB. 1
---------	-----------	--------

CAIXAS MÚLTIPLAS, GRELHAS E TAMPÕES



A LINHA STANDARD COMBINA FUNCIONALIDADE, VERSATILIDADE E ACABAMENTO SUPERIOR, SENDO UMA EXCELENTE ESCOLHA PARA QUEM BUSCA PRODUTOS COM CUSTO INTERMEDIÁRIO E QUALIDADE GARANTIDA. A TONALIDADE CONCRETO PROPORCIONA UM ACABAMENTO DISCRETO E HARMONIOSO PARA QUALQUER AMBIENTE.

CAIXA MODULAR

UTILIZADA PARA ESCOAMENTO DE ÁGUA EM PISOS EM ÁREAS EXTERNAS

- PRODUZIDA EM POLIPROPILENO COM ADITIVOS ANTI-UV;
- GRELHA PARAFUSADA (EM ABS OU INOX 430);
- 1 ENTRADA E 1 SAÍDA DN 75MM NAS EXTREMIDADES (OPÇÃO PARA INSTALAÇÃO EM SEQUÊNCIA);
- 2 ENTRADAS/SAÍDAS DN 75MM NA LATERAL (OPÇÃO PARA ENCAIXE EM 90 GRAUS);
- 2 ENTRADAS/SAÍDAS DN 100MM NA LATERAL.

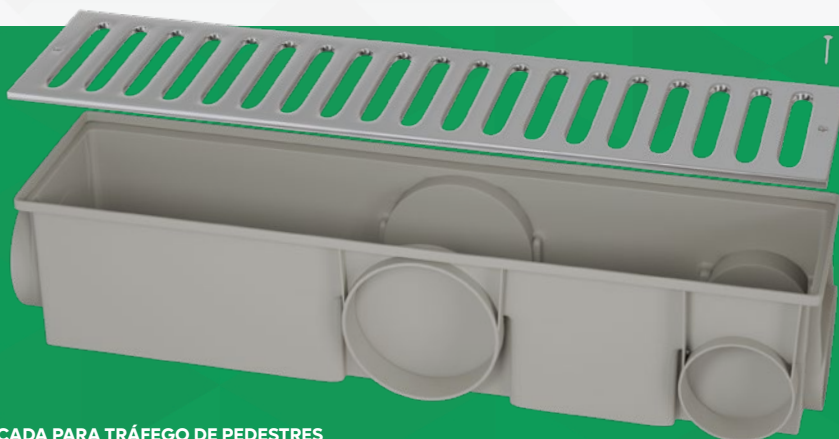

INOX

15X50CM CÓD. 2275

EMB. 1



CONFIRA O VÍDEO!

INDICADA PARA TRÁFEGO DE PEDESTRES

VAZADA

15X50CM CÓD. 2270

EMB. 1

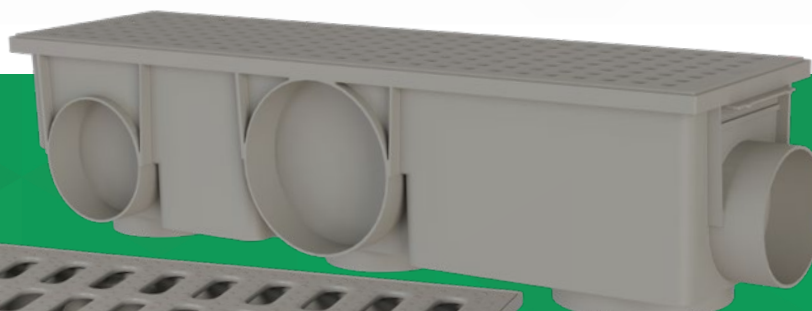

FURADA

15X50CM CÓD. 2804

EMB. 1

RESISTENTE AO TRÁFEGO DE VEÍCULOS LEVES EM LOCAIS RESIDENCIAIS

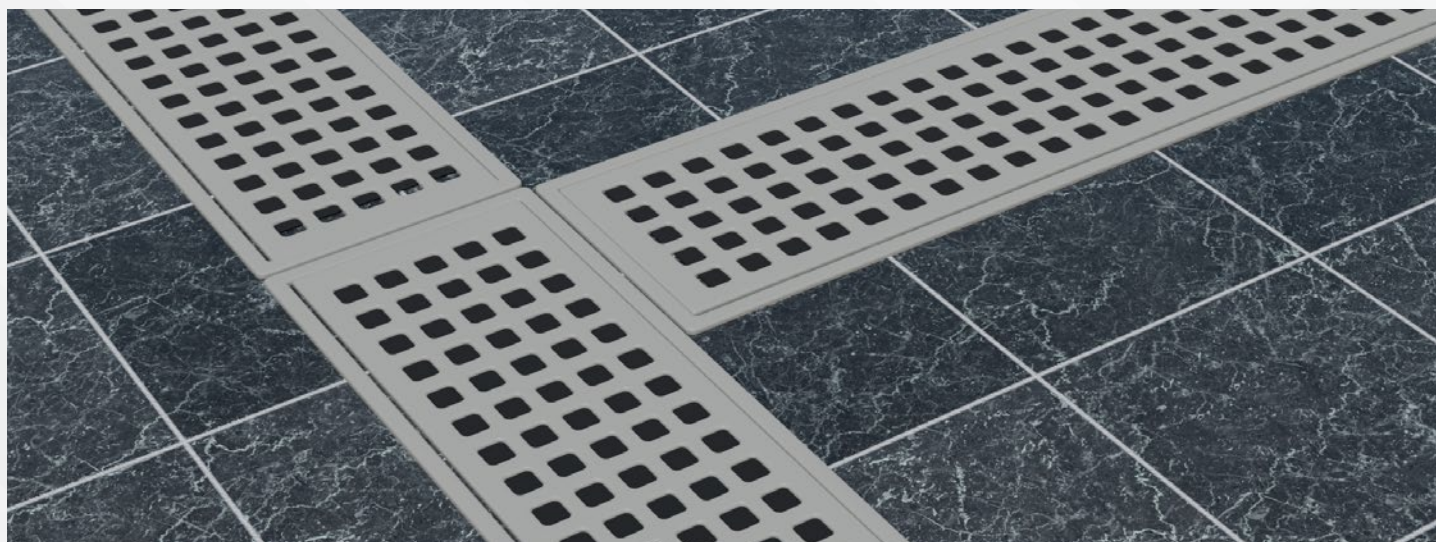

CAIXAS MÚLTIPLAS, GRELHAS E TAMPÕES

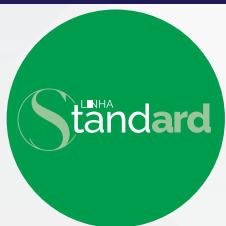

A LINHA STANDARD COMBINA FUNCIONALIDADE, VERSATILIDADE E ACABAMENTO SUPERIOR, SENDO UMA EXCELENTE ESCOLHA PARA QUEM BUSCA PRODUTOS COM CUSTO INTERMEDIÁRIO E QUALIDADE GARANTIDA. A TONALIDADE CONCRETO PROPORCIONA UM ACABAMENTO DISCRETO E HARMONIOSO PARA QUALQUER AMBIENTE.



CAIXA MODULAR

UTILIZADA PARA ESCOAMENTO DE ÁGUA EM PISOS EM ÁREAS EXTERNAS

- PRODUZIDA EM POLIPROPILENO COM ADITIVOS ANTI-UV;
- ACOMPANHA GRELHA INOX OU ABS;
- POSSUI 1 ENTRADA E 1 SAÍDA DN 50MM NAS EXTREMIDADES (OPÇÃO PARA INSTALAÇÃO EM SEQUÊNCIA);
- POSSUI 6 ENTRADAS/SAÍDAS DN 50MM NA LATERAL (OPÇÃO PARA ENCAIXE EM 90 GRAUS);
- POSSUI 3 SAÍDAS DN 50MM PARA BAIXO (OPCIONAL)

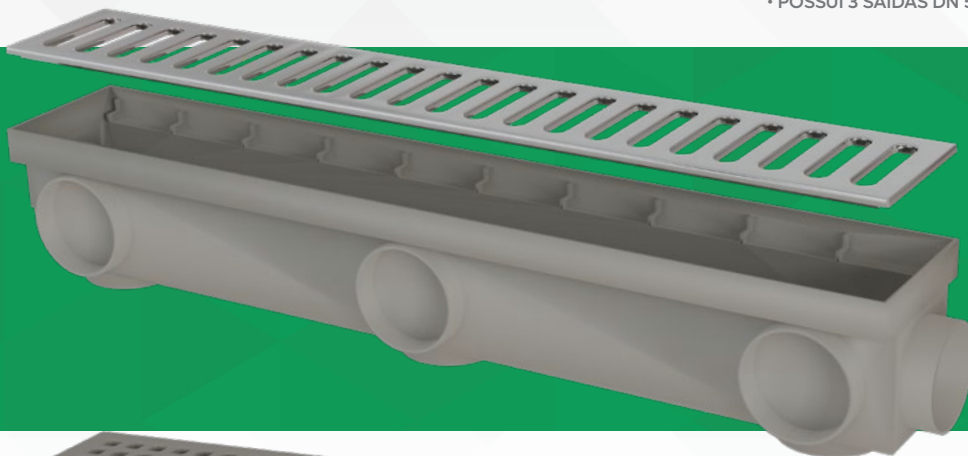

INOX

8X50CM CÓD. 2877

CONSULTE ESTOQUE

EMB. 1

INDICADA PARA TRÁFEGO DE PEDESTRES

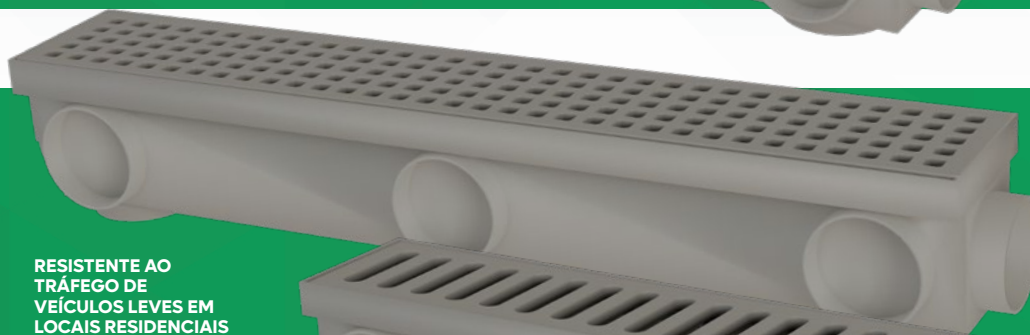

RESISTENTE AO TRÁFEGO DE VEÍCULOS LEVES EM LOCAIS RESIDENCIAIS

FURADA

8X50CM CÓD. 2799

EMB. 1

VAZADA

8X50CM CÓD. 2797

EMB. 1

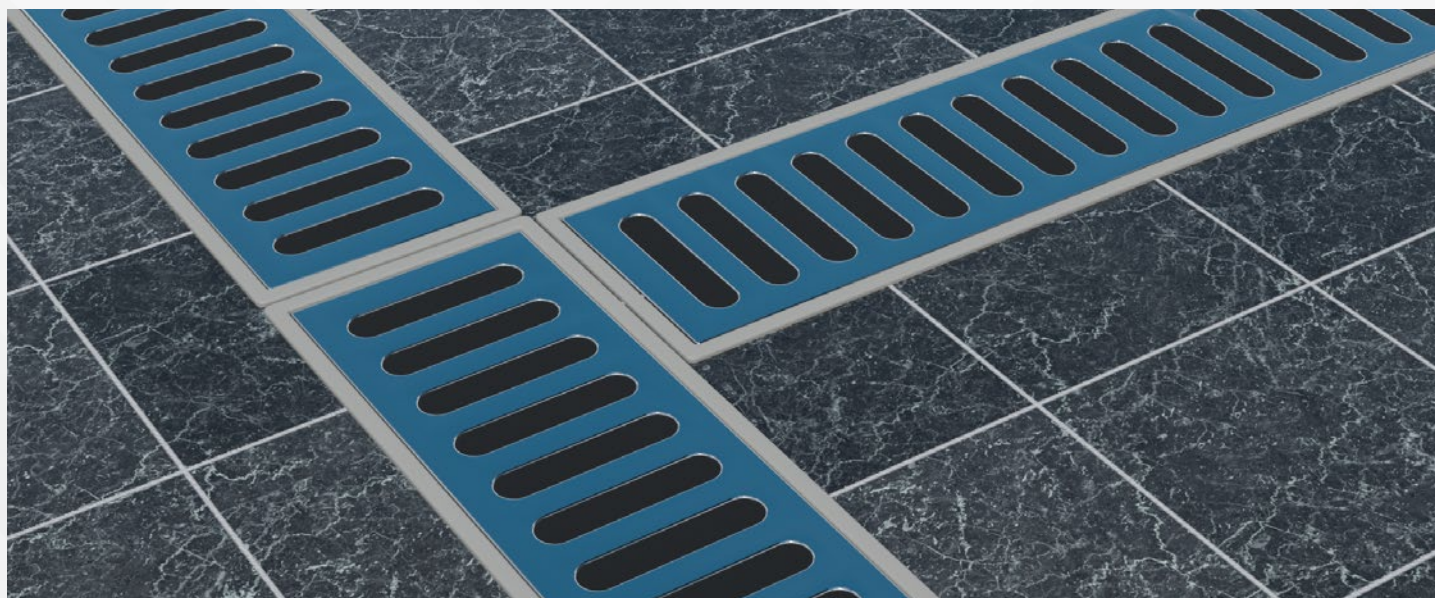
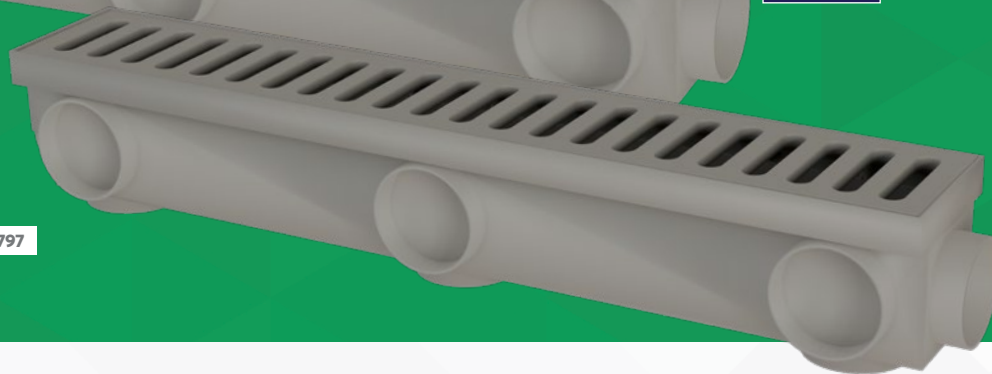

CAIXAS MÚTIPLAS, GRELHAS E TAMPÕES



A LINHA STANDARD COMBINA FUNCIONALIDADE, VERSATILIDADE E ACABAMENTO SUPERIOR, SENDO UMA EXCELENTE ESCOLHA PARA QUEM BUSCA PRODUTOS COM CUSTO INTERMEDIÁRIO E QUALIDADE GARANTIDA. A TONALIDADE CONCRETO PROPORCIONA UM ACABAMENTO DISCRETO E HARMONIOSO PARA QUALQUER AMBIENTE.

GRELHA C/ PORTA GRELHA TELA

UTILIZADA PARA ESCOAMENTO DE ÁGUA EM PISOS EM ÁREAS EXTERNAS

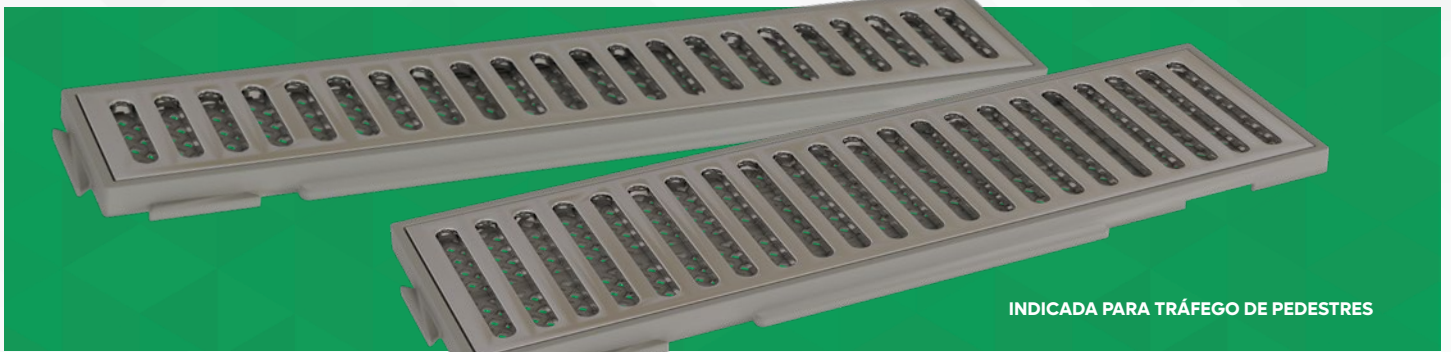

INDICADA PARA TRÁFEGO DE PEDESTRES

- ACOMPANHA GRELHA EM INOX OU ABS;
- ACOMPANHA PORTA GRELHA TELA EM ABS;
- POSSUI TELA CENTRAL REMOVÍVEL;
- IMPEDE ENTRADA DE INSETOS.

RESISTENTE AO TRÁFEGO DE VEÍCULOS LEVES EM LOCAIS RESIDENCIAIS

INOX

8X50CM

CÓD. 2855

EMB. 1

CONSULTE ESTOQUE

15X50CM

CÓD. 2856

EMB. 1

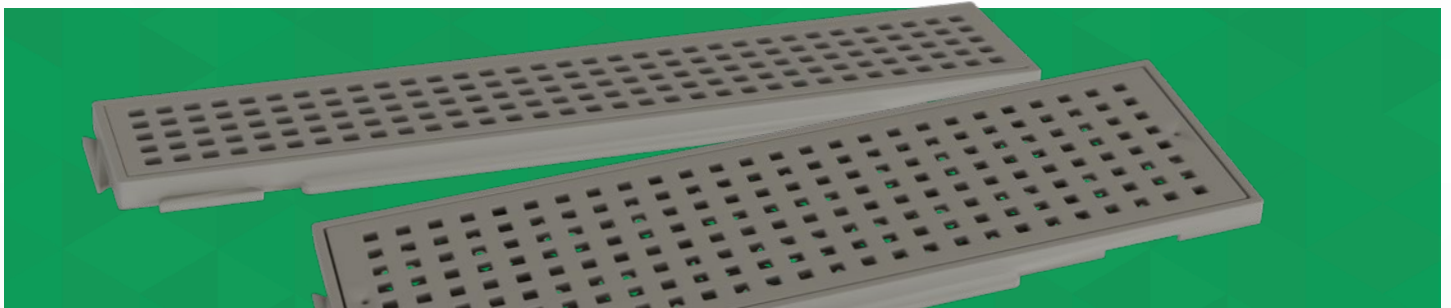

RESISTENTE AO TRÁFEGO DE VEÍCULOS LEVES EM LOCAIS RESIDENCIAIS

FURADA

8X50CM

CÓD. 2809

EMB. 1

15X50CM

CÓD. 2810

EMB. 1

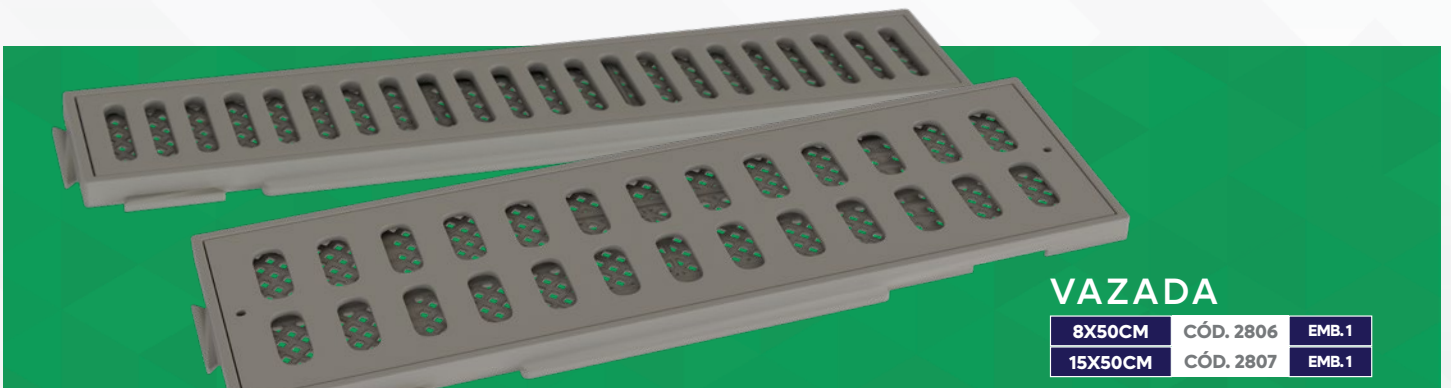

VAZADA

8X50CM

CÓD. 2806

EMB. 1

15X50CM

CÓD. 2807

EMB. 1

RESISTENTE AO TRÁFEGO DE VEÍCULOS LEVES EM LOCAIS RESIDENCIAIS

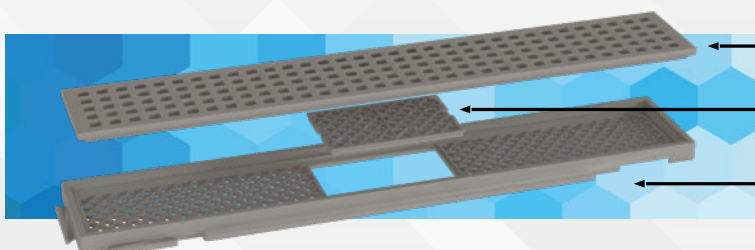

GRELHA

TELA CENTRAL

PORTA GRELHA

CAIXAS SIFONADAS

ANTI CHEIRO P/ RALO DN 100MM

UTILIZADO PARA VEDAÇÃO DE RALOS 10 CM, ATUANDO NO BLOQUEIO DE ODORES E GASES PROVENIENTES DA TUBULAÇÃO DE ESGOTO.



DN 100MM

CÓD. 3111

EMB. 1

NOVO

LANÇAMENTO



- SISTEMA COM FECHO HÍDRICO, IMPEDINDO O RETORNO DE GASES.
- COMPATÍVEL COM PORTA-GRELHAS PADRÃO 10 CM.

- ELIMINA O MAU CHEIRO DE FORMA EFICIENTE.
- INSTALAÇÃO FÁCIL, SEM NECESSIDADE DE OBRA OU QUEBRA DE PISO.
- SOLUÇÃO PRÁTICA PARA AMBIENTES RESIDENCIAIS E COMERCIAIS.



ELIMINA
ODORES



IMPEDE A
ENTRADA
DE INSETOS

ANTI ESPUMA PARA RALOS

FUNÇÃO: IMPEDIR O RETORNO DA ESPUMA ATRAVÉS DO RALO OU CAIXA SIFONADA. FABRICADO EM PVC FLEXÍVEL.

DN 100MM

CÓD. 2265

EMB. 8

DN 150MM

CÓD. 2266

EMB. 4



COMBATE AO
AEDES AEGYPTI



ELIMINA
ODORES



IMPEDE A
ENTRADA
DE INSETOS

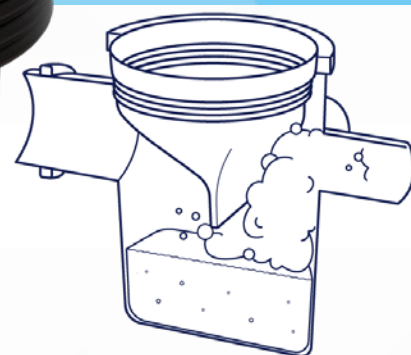

- COMPATÍVEL COM TODAS AS CAIXAS SIFONADAS NAS MEDIDAS DE 4 (100MM) E 6 (150MM) POLEGADAS.
- OFERECE PROTEÇÃO ADICIONAL CONTRA A ENTRADA DE INSETOS PELO ESGOTO.
- EVITA ODORES DESAGRADÁVEL DO ESGOTO.

ANTI INFILTRAÇÃO

FUNÇÃO: COLETA A ÁGUA ENTRE O PISO E A IMPERMEABILIZAÇÃO, CONDUZINDO-A PARA O INTERIOR DA CAIXA SIFONADA, EVITANDO QUE A INFILTRAÇÃO CHEGUE À LAJE OU AO TERRENO.



100 MM

CÓD. 2416

EMB. 1

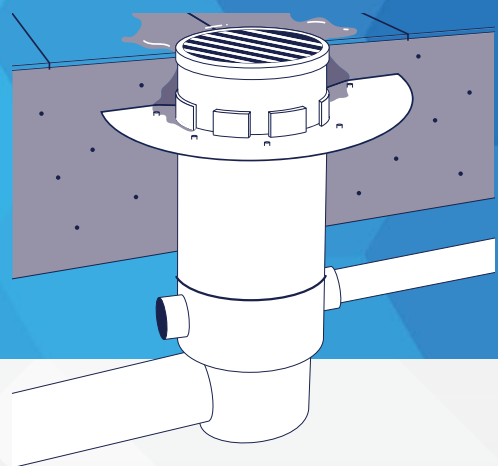

- PRODUZIDO EM TERMOPLÁSTICO ABS.
- COMPATÍVEL COM CAIXA SIFONADA NA MEDIDA DN 100MM.
- COMPATÍVEL COM GRELHA E PORTA GRELHA NA MEDIDA DN 100MM.
- ELIMINA TRANSTORNOS COM INFILTRAÇÕES.
- EMBALAGEM AUTOSSERVIÇO

ADAPTADOR RALO LINEAR X CAIXA SIFONADA

100MM

CÓD. 2152

EMB. 1

150MM

CÓD. 2153

EMB. 1

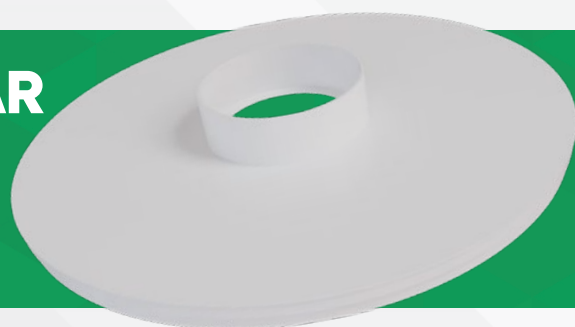

CAIXAS SIFONADAS



CAIXA SIFONADA

FUNÇÃO: UTILIZADA PARA ESCOAMENTO DE ÁGUA EM BANHEIROS, COZINHAS, LAVANDERIAS, ÁREAS EXTERNAS E CORREDORES, DESVIANDO A ÁGUA PARA O ESGOTO E EVITANDO O RETORNO DE MAU CHEIRO.



GRELHA REDONDA

NOVO

	CROMADO	BRANCO	PRETO
100MM	CÓD. 3058	CÓD. 2731	CÓD. 3108
150MM	CÓD. 3060	CÓD. 2733	CÓD. 3110

GRELHA QUADRADA

NOVO

	CROMADO	BRANCO	PRETO
100MM	CÓD. 3057	CÓD. 2730	CÓD. 3107
150MM	CÓD. 3059	CÓD. 2732	CÓD. 3109

CORPO

100MM	CÓD. 1794	EMB. 1
150MM	CÓD. 1795	EMB. 1

PRINCIPAIS CARACTERÍSTICAS:

- IMPEDE A ENTRADA DE INSETOS E PEQUENOS ROEDORES, GARANTINDO PROTEÇÃO ADICIONAL AO AMBIENTE;
- RESISTENTE A PRODUTOS QUÍMICOS;
- NÃO SOFRE CORROSÃO;
- FÁCIL INSTALAÇÃO, A FRIO, COM USO DE ADESIVO OU ANEL DE BORRACHA;
- SIFÃO SIMPLES E EFICIENTE DE FÁCIL MANUTENÇÃO;
- GRELHA E PORTA GRELHA EM TERMOPLÁSTICO ABS OFERECEM ALTA RESISTÊNCIA MECÂNICA E PERFEITO ACABAMENTO;
- CORPO DA CAIXA SIFONADA EM POLICLORETO DE VINILA (PVC).



PROLONGADOR P/ CAIXA SIFONADA

100X150MM - CÓD. 638
100X200MM - CÓD. 639
150X150MM - CÓD. 640
150X200MM - CÓD. 641

EMB. 1



SIFÃO PARA CAIXA SIFONADA

LANÇAMENTO

100X100X50MM - CÓD. 2997
150X150X50MM - CÓD. 2998

EMB. 1



RALO BLOCK DN100

UTILIZADO EM SISTEMAS DE ESCOAMENTO DE ÁGUA EM RALOS DE ÁREAS INTERNAS E EXTERNAS, COMO BANHEIROS, LAVANDERIAS E ÁREAS DE SERVIÇO.

SISTEMA DE FECHO AUTOMÁTICO POR ÍMÃ, QUE ABRE COM A PASSAGEM DA ÁGUA E FECHA AUTOMATICAMENTE APÓS O USO.

PRODUTO EXCLUSIVO

EM APLICAÇÕES DO RALO BLOCK EM CAIXA SIFONADA, RECOMENDA-SE A UTILIZAÇÃO DE PROLONGADOR COM ALTURA MÍNIMA DE 10 CM.

COMPATÍVEL COM PORTA GRELHA NA MEDIDA DN 100MM, (4 POLEGADAS)
COMPOSIÇÃO BÁSICA: PS/PI E PVC
EMBALAGEM: AUTOSSERVIÇO - SACO SOLAPA

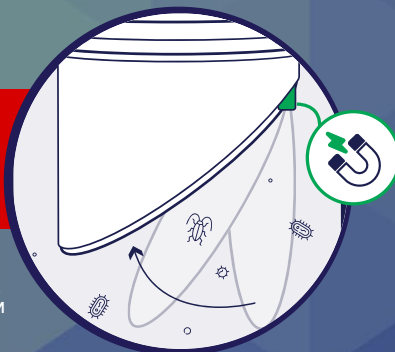

DN 100MM - CÓD. 3049

EMB. 1



ELIMINA A PROLIFERAÇÃO DE LARVAS DO AEDES AEGYPTI



ELIMINA ODORES



IMPEDE A ENTRADA DE INSETOS



FÁCIL SUBSTITUIÇÃO



EVITA O RETORNO DE ESPUMA DA MÁQUINA DE LAVAR



IMPEDE A ENTRADA DE ROEDORES

CAIXAS SIFONADAS

PORTA GRELHA

• PRODUZIDO EM TERMOPLÁSTICO ABS;
• EMBALAGEM AUTOSSERVIÇO.

POSSUI ENCAIXE P/
CAIXA SIFONADA E
PROLONGADOR



QUADRADO	BRANCO	CROMADO	PRETO	
10X10CM	CÓD. 1866	CÓD. 1867	CÓD. 2123	EMB. 1
15X15CM	CÓD. 1868	CÓD. 1869	CÓD. 2124	EMB. 1

REDONDO	BRANCO	CROMADO	PRETO	
10X10CM	CÓD. 1870	CÓD. 1871	CÓD. 2125	EMB. 1
15X15CM	CÓD. 1872	CÓD. 1873	CÓD. 2126	EMB. 1

CAIXAS DE GORDURA ECONÔMICAS

FUNÇÃO: COLETAR O ESGOTO DE COZINHA, EVITANDO CONTAMINAÇÕES E ENTUPIMENTOS NA REDE DE ESGOTO.

APLICAÇÃO: DESTINADA A RECEBER ESGOTO DE COZINHAS RESIDENCIAIS.



TAMPA REDONDA TRÁFEGO DE PEDESTRES

CÓD. 1438 EMB. 1



ACOMPANHAM CESTO DE LIMPEZA

CÓD. 1693

EMB. 1



TAMPA QUADRADA TRÁFEGO DE PEDESTRES

CÓD. 1743 EMB. 1

- DIÂMETRO DE 250MM
- ALTURA DE 180MM
- CAPACIDADE DE RETENÇÃO DE 4 LITROS
- POSSUI 3 ENTRADAS DN 50MM
- POSSUI 1 SAÍDA DN 75MM
- PERMITE SOLDA COM ADESIVO DE PVC
- ACOMPANHA SIFÃO REMOVÍVEL RETENTOR DE MAU CHEIRO
- PRODUZIDA EM PVC E POLIPROPILENO (PP)

COMPLEMENTOS



TAMPA REDONDA BRANCA

25CM CÓD. 1744

EMB. 1



TAMPA C/ PORTA-TAMPA QUADRADA BRANCA

25CM CÓD. 1745

EMB. 1



PORTA-TAMPA REDONDO

25CM CÓD. 1746

EMB. 1

COMPOSIÇÃO: POLICLORETO DE VINILA (PVC)



PROLONGADOR P/CAIXA

250X200MM CÓD. 1920 EMB. 1

COMPOSIÇÃO: POLICLORETO DE VINILA (PVC)



TAMPA CEGA

100MM CÓD. 2154 EMB. 1

150MM CÓD. 2155 EMB. 1

CAIXAS SIFONADAS

RALO PROTETOR



EFICAZ CONTRA DENGUE,
ZICA E CHIKUNGUNYA!



CONFIRA O VÍDEO!



DN 100MM CÓD. 1612
DN 150MM CÓD. 1613

O RALO PROTETOR ESTRELA TEM 2 FINALIDADES PRINCIPAIS:

1º - CONTROLAR AS PRAGAS URBANAS DO TIPO: BARATAS, ESCORPIÕES, LACRAIAS, RATOS E PEQUENOS ANIMAIS QUE TEM ACESSO AO INTERIOR DAS RESIDÊNCIAS ATRAVÉS DOS TUBOS E CANOS DE ESGOTO.

2º - AJUDAR NA MANUTENÇÃO DA REDE DE ESGOTO, EVITANDO O ENTUPIMENTO PROVOCADO POR CABELOS, PELOS, RESÍDUOS E OBJETOS QUE PASSAM PELOS RALOS CONVENCIONAIS PARA OS TUBOS E CANOS.

PEÇAS QUE COMPÕEM O KIT



RALO PROTETOR
ESTRELA



TELA CONTRA
DENGUE

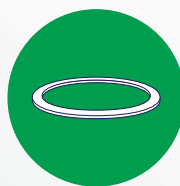

ANEL DE SEGURANÇA
DA TELA



CHAVE PARA
RETIRADA DA GRELHA

TELA CONTRA A DENGUE: É UMA TELA COM UMA ABERTURA ESPECÍFICA QUE EVITA A REPRODUÇÃO DO MOSQUITO DA DENGUE NOS RALOS DAS ÁREAS DE SERVIÇO (INTERNA E EXTERNA), RALOS DE SACADAS OU RALOS EM QUE A ÁGUA FICA PARADA O TEMPO SUFICIENTE PARA O APARECIMENTO DAS LARVAS DO MOSQUITO DA DENGUE. O SEU USO É OPCIONAL.

INSTALAÇÃO



1) RETIRE A GRELHA
DO RALO COM A CHAVE

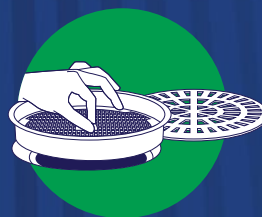

2) ENCAIXE O RALO
PROTETOR ESTRELA

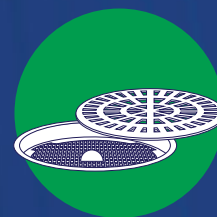

3) RECOLOQUE A
GRELHA NO RALO

CONEXÕES DIVERSAS

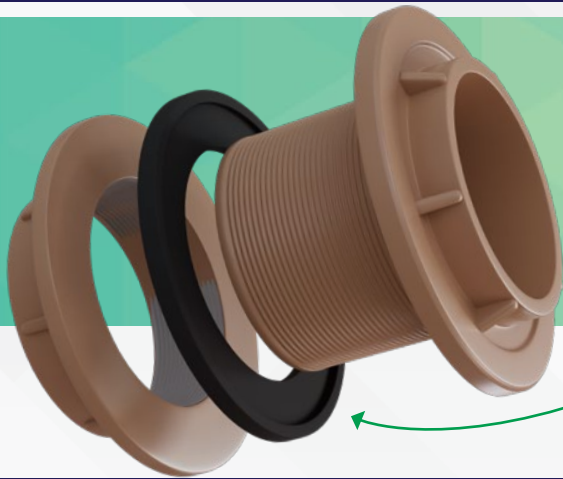

ADAPTADOR COM FLANGE

20MM X 1/2	25MM X 3/4	32MM X 1	50MM X 1.1/2
CÓD. 2895	CÓD. 2896	CÓD. 2897	CÓD. 2899
EMB. 6			

POSSUI ANEL DE VEDAÇÃO COM ENCAIXE DIRETO NA PEÇA GARANTINDO VEDAÇÃO PRÁTICA E EFICIENTE

CONEXÃO AZUL COM LATÃO SOLDÁVEL

- PRODUZIDA EM PVC RÍGIDO AZUL
- POSSUI BUCHA DE LATÃO
- FABRICADA CONFORME A NBR 5648



COTOVELO

25MM X 3/4"	CÓD. 1284
25MM X 1/2"	CÓD. 1285
EMB. 20	



COTOVELO PROLONGADO

25MM X 1/2"	CÓD. 2378
EMB. 1	



LUVA

25MM X 3/4"	CÓD. 1286
25MM X 1/2"	CÓD. 1287
EMB. 20	



TEE

25MM X 3/4"	CÓD. 1288
25MM X 1/2"	CÓD. 1289
EMB. 10	

JUNÇÃO SOLDÁVEL



PRODUTO EXCLUSIVO

PRODUTO EXCLUSIVO!

20MM	CÓD. 2418	EMB. 6
25MM	CÓD. 2419	EMB. 6
32MM	CÓD. 2420	EMB. 6
50MM	CÓD. 2422	EMB. 6
60MM	CÓD. 2423	EMB. 6

LUVA DE CORRER SOLDÁVEL



20MM	CÓD. 1972	EMB. 1
25MM	CÓD. 1973	EMB. 1
32MM	CÓD. 1974	EMB. 1
40MM	CÓD. 1975	EMB. 1
50MM	CÓD. 1976	EMB. 1
60MM	CÓD. 1977	EMB. 1

CONEXÕES ROSCÁVEIS

BUCHA REDUÇÃO ROSCÁVEL 3/4 X 1/2



3/4X1/2"	CÓD. 2830
EMB. 50	

NIPLE ROSCÁVEL



1/2"	CÓD. 2831	EMB. 50
3/4"	CÓD. 2832	EMB. 25

PLUG ROSCÁVEL



1/2"	CÓD. 2833
3/4"	CÓD. 2834
EMB. 50	

JUNÇÃO ROSCÁVEL

PRODUTO EXCLUSIVO



1/2"	CÓD. 3050
3/4"	CÓD. 3051
1"	CÓD. 3052
1.1/2"	CÓD. 3053
2"	CÓD. 3054
EMB. 1	

CONSULTE ESTOQUE

NOVO NOVO

CONSULTE ESTOQUE CONSULTE ESTOQUE

UNIÃO COMPRESSÃO 20MM PT

UTILIZADA NA UNIÃO DE TUBOS PEAD EM REDES DE ABASTECIMENTO DE ÁGUA.

- CONEXÃO PEAD DN 20 MM, CLASSE DE PRESSÃO PN 10/16.
- FABRICADA CONFORME NBR 15803 E NTS 179 (SABESP).
- PERMITE A UNIÃO SEGURA ENTRE TUBOS PEAD.
- FACILITA MANUTENÇÃO E DESMONTAGEM DO SISTEMA.
- ATENDE AOS PADRÕES DE CONCESSIONÁRIAS DE SANEAMENTO.

CÓD. 3127

EMB. 1

NOVO



EMBALAGEM:
AUTOSSERVIÇO - SACO SOLAPA
COMPOSIÇÃO BÁSICA: PP



CAP COMPRESSÃO 20MM PT

UTILIZADO PARA VEDAÇÃO DE EXTREMIDADES EM TUBOS PEAD EM REDES DE ABASTECIMENTO DE ÁGUA.

- CONEXÃO PEAD DN 20 MM, CLASSE DE PRESSÃO PN 10/16.
- FABRICADA CONFORME NBR 15803 E NTS 179 (SABESP).
- PERMITE O FECHAMENTO SEGURO DA EXTREMIDADE DA TUBULAÇÃO.
- GARANTE VEDAÇÃO EFICIENTE NO SISTEMA.
- ATENDE AOS PADRÕES DE CONCESSIONÁRIAS DE SANEAMENTO.

EMBALAGEM:
AUTOSSERVIÇO - SACO SOLAPA
COMPOSIÇÃO BÁSICA: PP

CÓD. 3126

EMB. 1

NOVO

ADAPTADOR COMPRESSÃO ROSCA EXTERNA 20MM PT

UTILIZADO NA LIGAÇÃO DE TUBOS PEAD EM RAMAIS DE ABASTECIMENTO DE ÁGUA, COM SAÍDA PARA CONEXÃO ROSCA.

- CONEXÃO PEAD DN 20 MM X CONEXÃO ROSCA EXTERNA 1/2" OU 3/4".
- FABRICADA CONFORME NBR 15803 E NTS 179 (SABESP).
- REALIZA A INTERFACE ENTRE TUBO PEAD E CONEXÃO ROSCA.
- PROPORCIONA VEDAÇÃO EFICIENTE NA LIGAÇÃO DO RAMAL.
- ATENDE AOS REQUISITOS DE CONCESSIONÁRIAS DE SANEAMENTO.

1/2"

CÓD. 3124

EMB. 1

NOVO

3/4"

CÓD. 3125

EMB. 1

NOVO



EMBALAGEM:
AUTOSSERVIÇO - SACO SOLAPA
COMPOSIÇÃO BÁSICA: PP



TEE SERVIÇO INTEGRADO DN 20MM

UTILIZADO NA DERIVAÇÃO DE REDES DE DISTRIBUIÇÃO DE ÁGUA EM PVC PARA CONEXÃO DE RAMAIS PREDIAIS EM PEAD 20 MM.

50X20

CÓD. 3128

EMB. 1

75X20

CÓD. 3129

EMB. 1

110X20

CÓD. 3130

EMB. 1

ENCOMENDA

CONEXÕES DIVERSAS



PROTETOR DE CALHA FLEXÍVEL

CÓD. 1921 EMB. 1

MEDIDA NOMINAL 75MM À 100MM

- PRODUZIDO EM POLIPROPILENO (PP);
- MATERIAL LEVE E DURÁVEL;
- FÁCIL E RÁPIDO DE INSTALAR;
- FLEXÍVEL: ENCAIXA PERFEITAMENTE EM BOCAIS MENORES E MAIORES;
- EVITA ENTUPIENTOS



ACOMPANHA ANEL ADAPTADOR PARA BOCAIS MAIORES

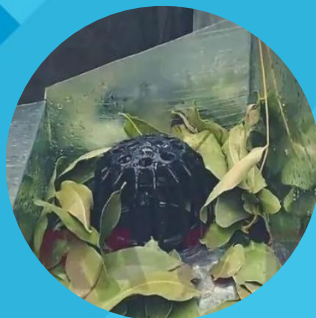

ADAPTADORES



COTOVELO PARA CALHA STYLE

100MM - CÓD. 2360

EMB. 1



COTOVELO PARA CALHA MADEX

75MM - CÓD. 2359

EMB. 1



ADAPTADOR P/ CALHA

88X75MM - CÓD. 615

EMB. 1



ADAPTADOR P/ CALHA MADEX

75MM - CÓD. 616

EMB. 1



ADAPTADOR P/ CALHA STYLE

100MM - CÓD. 701

EMB. 1

CONEXÕES DIVERSAS

CONEXÕES INJETADAS



CAP INJETADO

150MM	CÓD. 759
200MM	CÓD. 710
250MM LISO	CÓD. 2402

EMB. 1



COTOVELO 45° INJETADO

150MM	CÓD. 753
200MM	CÓD. 704

EMB. 1



COTOVELO 90° INJETADO

150MM	CÓD. 755
200MM	CÓD. 703
250MM LISO	CÓD. 2403

EMB. 1



JUNÇÃO INJETADA

150MM	CÓD. 715
-------	----------

EMB. 1



JUNÇÃO C/ REDUÇÃO INJETADA

150X100MM	CÓD. 712
-----------	----------

EMB. 1



LUVA INJETADA

150MM	CÓD. 754
200MM	CÓD. 706
250MM LISO	CÓD. 2405

EMB. 1



LUVA CORRER
C/ ANEL INJETADA

40MM	CÓD. 2571
50MM	CÓD. 1981
75MM	CÓD. 1982
100MM	CÓD. 1983

EMB. 1



REDUÇÃO EXCÊNTRICA INJETADA

150X100MM	CÓD. 758
200X150MM	CÓD. 707
250X200MM	CÓD. 709

EMB. 1



TEE INJETADO

150MM	CÓD. 756
200MM	CÓD. 705

EMB. 1



TEE C/ REDUÇÃO INJETADO

150X100MM	CÓD. 757
-----------	----------

EMB. 1

CONEXÕES MOLDADAS



CAP LISO
300MM
EMB. 1



COTOVELO 45°
250MM E 300MM
EMB. 1



COTOVELO 90°
250MM E 300MM
EMB. 1



CURVA LONGA 45°
150MM A 300MM
EMB. 1



CURVA LONGA 90°
150MM A 300MM
EMB. 1



JUNÇÃO
200MM A 300MM
EMB. 1

COMPOSIÇÃO: POLICLORETO DE VINILA (PVC)



JUNÇÃO C/ REDUÇÃO
200X100MM A 300X250MM
EMB. 1



LUVA LISA
300MM
EMB. 1



LUVA DE CORRER C/ ANEL
150MM
EMB. 1



REDUÇÃO EXCÊNTRICA
200X100MM A 300X250MM
EMB. 1



TEE
250MM E 300MM
EMB. 1



TEE C/ REDUÇÃO
200X100MM A 300X250MM
EMB. 1

ADAPTADORES E COMPLEMENTOS



LANÇAMENTO

ADAPTADOR DE ESGOTO
(SIFÃO)

40X38MM

CÓD. 2588

EMB. 1

NOVO



ADAPTADOR JR COM ANEL

50MM - CÓD. 794

75MM - CÓD. 793

100MM - CÓD. 792

150MM - CÓD. 791

EMB. 1



ADAPTADOR DE MANILHA

100MM - CÓD. 714

EMB. 1



ADAPTADOR DE ESGOTO

125X100MM - CÓD. 1404

EMB. 1



ANEL JR

50MM - CÓD. 811

75MM - CÓD. 812

100MM - CÓD. 813

150MM - CÓD. 814

EMB. 1



BUCHA DE REDUÇÃO CURTA

50X40MM - CÓD. 2344

EMB. 12

100X75MM - CÓD. 2345

EMB. 6



PLUG INJETADO

100MM

CÓD. 2263

EMB. 6



LUVA SIMPLES COM FIXADORES

50MM

CÓD. 2232

EMB. 6

75MM

CÓD. 2233

EMB. 6

100MM

CÓD. 2234

EMB. 6

NOVO



LUVA SIMPLES COM FIXADORES

32MM

CÓD. 2231

EMB. 10

CONEXÕES DIVERSAS

CONEXÕES PARA IRRIGAÇÃO

- PRODUZIDO EM POLIETILENO DE ALTA DENSIDADE (PEAD)
- INSTALAÇÃO ATRAVÉS DE SIMPLES ENCAIXE E TRAVAMENTO POR ESPIGÃO
- DISPENSA O USO DE FERRAMENTAS

INDICADAS PARA USO EM PLANTAGENS, JARDINAGEM, AVIÁRIOS, TANQUES DE RESERVATÓRIO DE ÁGUA E ESTRUTURAS RURAIS QUE NÃO NECESSITAM DE ALTA PRESSÃO.



ADAPTADOR DE REDUÇÃO

1/2X3/8"	CÓD. 1927	EMB. 25
3/4X1/2"	CÓD. 1928	EMB. 25
1X3/4"	CÓD. 1929	EMB. 25
1.1/4X1"	CÓD. 1930	EMB. 10
1.1/2X1.1/4"	CÓD. 1931	EMB. 10
2X1.1/2"	CÓD. 1971	EMB. 10



ADAPTADOR INTERNO

1/2"	CÓD. 1970	EMB. 25
3/4"	CÓD. 1932	EMB. 25
1"	CÓD. 1933	EMB. 25
1.1/4"	CÓD. 1934	EMB. 10
1.1/2"	CÓD. 1935	EMB. 10
2"	CÓD. 1936	EMB. 10



ADAPTADOR ROSCA INTERNA

1/2"	CÓD. 1937	EMB. 25
3/4"	CÓD. 1938	EMB. 25



COTOVELO INTERNO

1/2"	CÓD. 1939	EMB. 25
3/4"	CÓD. 1940	EMB. 25
1"	CÓD. 1941	EMB. 25
1.1/4"	CÓD. 1942	EMB. 10
1.1/2"	CÓD. 1943	EMB. 10
2"	CÓD. 1944	EMB. 10



COTOVELO INTERNO DUPLO

1/2"	CÓD. 1951	EMB. 25
3/4"	CÓD. 1952	EMB. 25
1"	CÓD. 1953	EMB. 25



TEE INTERNO

1/2"	CÓD. 1945	EMB. 25
3/4"	CÓD. 1946	EMB. 25
1"	CÓD. 1947	EMB. 25



TEE INTERNO TRIPLO

1/2"	CÓD. 1954	EMB. 25
3/4"	CÓD. 1955	EMB. 25
1"	CÓD. 1956	EMB. 25

1.1/4"	CÓD. 1948	EMB. 10
1.1/2"	CÓD. 1949	EMB. 10
2"	CÓD. 1950	EMB. 5



UNIÃO DE REDUÇÃO

3/4X1/2"	CÓD. 1965	EMB. 25
1X3/4"	CÓD. 1966	EMB. 25
1.1/4X1"	CÓD. 1967	EMB. 25
1.1/2X1.1/4"	CÓD. 1968	EMB. 10
2X1.1/2"	CÓD. 1969	EMB. 10



UNIÃO INTERNA

3/8"	CÓD. 1957	EMB. 25
1/2"	CÓD. 1958	EMB. 25
3/4"	CÓD. 1959	EMB. 25
1"	CÓD. 1960	EMB. 25
1.1/4"	CÓD. 1961	EMB. 10
1.1/2"	CÓD. 1962	EMB. 10
2"	CÓD. 1963	EMB. 10
3"	CÓD. 1964	EMB. 5

CONEXÕES REPARO

LANÇAMENTO

CURVA FLEXÍVEL ESG. 100MM

- MONOBLOCO EM PVC: PEÇA ÚNICA COM EXTREMIDADES RÍGIDAS E CORPO FLEXÍVEL.
- PRODUZIDO CONFORME NBR 5688 E NBR 8160.
- INSTALAÇÃO SIMPLIFICADA: MENOS CORTES, MENOS CONEXÕES E MAIOR RAPIDEZ.
- PONTA BOLSA PARA ANEL E PONTA SOLDÁVEL EM PVC.
- ALTA DURABILIDADE: RESISTENTE A IMPACTOS, AGENTES QUÍMICOS E TEMPERATURA ATÉ 45 °C.



UTILIZADO EM SISTEMAS DE ESGOTO E CAPTAÇÃO PLUVIAL, PERMITINDO AJUSTE DE 0° A 90°.

100MM CÓD. 2243 EMB. 1

EMBALAGEM AUTOSSERVIÇO
COMPOSIÇÃO BÁSICA:
POLICLORETO DE VINILA (PVC)

NOVO

LUVA EXPANSÃO SOLDÁVEL

FUNÇÃO: UTILIZADA PARA CONECTAR E AJUSTAR O COMPRIMENTO DE LIGAÇÕES HIDRÁULICAS DE PVC, PERMITINDO UM MOVIMENTO LIVRE DE 1CM PARA EXPANSÃO OU RETRAÇÃO NA TUBULAÇÃO, FACILITANDO A MANUTENÇÃO NA INSTALAÇÃO HIDRÁULICA.



CONFIRA O VÍDEO!



25MM CÓD. 2366 EMB. 1

APLICAÇÃO: TUBULAÇÃO DE ÁGUA FRIA.

1-Prepare a conexão



2-Realize a soldagem

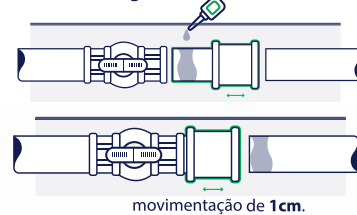

3-Finalize a fixação

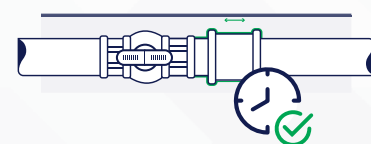

TAPA FURO PARAFUSO

O TAPA FURO PARAFUSO É UTILIZADO PARA VEDAR EVENTUAIS FUCOS EM TUBOS DE ÁGUA FRIA E QUENTE, BASTANDO APENAS COLAR E ROSQUEAR O TAPA FURO PARAFUSO NA TUBULAÇÃO.



2 UNIDADES
DE 6MM



2 UNIDADES
DE 8MM



1 UNIDADE
DE 10MM

ENCAIXE
CHAVE PHILIPS



CONFIRA O VÍDEO!

INSTALAÇÃO



1) IDENTIFIQUE O FURO NO TUBO.



2) APLIQUE ADESIVO PLÁSTICO DE PVC EM VOLTA DO TAPA FURO PARAFUSO.



3) ROSQUEIE O TAPA FURO PARAFUSO COM UMA CHAVE PHILIPS NO FURO DO TUBO.

CONTÉM 5 PEÇAS

CÓD. 2413

EMB. 1



CONEXÕES REPARO

TAPA FURO LUVA SOLDÁVEL

O TAPA FURO LUVA É UTILIZADO PARA TAMPAR E VEDAR EVENTUAIS FUROS OU PEQUENAS RACHADURAS EM TUBOS DE ÁGUA FRIA, BASTANDO APENAS COLAR O TAPA FURO LUVA NA TUBULAÇÃO



CONFIRA O VÍDEO!

20MM	CÓD. 937	EMB. 1
25MM	CÓD. 938	EMB. 1
32MM	CÓD. 939	EMB. 1
50MM	CÓD. 940	EMB. 1



DISPENSA O USO DE 2 LUVAS DE CORRER



COMPOSIÇÃO: POLICLORETO DE VINILA (PVC)

INSTALAÇÃO



1) IDENTIFIQUE E LIXE O TUBO NO LOCAL FURADO



2) APLIQUE ADESIVO PLÁSTICO PARA PVC NO TUBO E NA PARTE INTERNA DO TAPA FURO LUVA

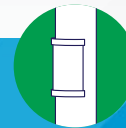

3) PRESSIONE O TAPA FURO LUVA SOBRE O TUBO NO LOCAL FURADO

TAPA FURO TEE SOLDÁVEL



CONFIRA O VÍDEO!

COMPOSIÇÃO: POLICLORETO DE VINILA (PVC)

20MM	25MM	32MM	50MM	50X25MM
CÓD. 929	CÓD. 930	CÓD. 931	CÓD. 932	CÓD. 2185
EMB. 1	EMB. 1	EMB. 1	EMB. 1	EMB. 1



DISPENSAM O USO DE 1 TEE E 2 LUVAS DE CORRER



TAPA FURO TEE ROSCA

20X1/2	25X1/2	25X3/4	32X3/4
CÓD. 933	CÓD. 2362	CÓD. 2363	CÓD. 936
EMB. 1	EMB. 1	EMB. 1	EMB. 1

COMPOSIÇÃO: POLICLORETO DE VINILA (PVC) E LATÃO

INSTALAÇÃO



1) FURE O TUBO COM SERRA COPO NO LOCAL DESEJADO E LIXE O MESMO



2) APLIQUE ADESIVO PLÁSTICO PARA PVC NO TUBO E NA PARTE INTERNA DO TAPA FURO TEE



3) PRESSIONE O TAPA FURO TEE SOBRE O TUBO NO LOCAL FURADO

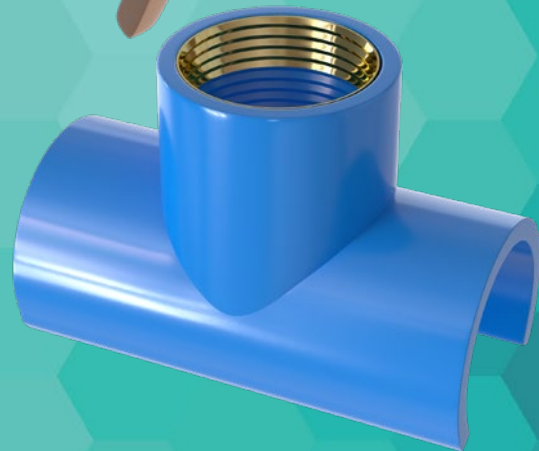

CONEXÕES REPARO

TAPA FURO LUA ESGOTO

O TAPA FURO LUA É UTILIZADO PARA TAMPAR E VEDAR EVENTUAIS FUROS OU PEQUENAS RACHADURAS EM TUBOS DE ESGOTO, BASTANDO APENAS COLAR O TAPA FURO NA TUBULAÇÃO.

COMPOSIÇÃO: POLICLORETO DE VINILA (PVC)



50MM	CÓD. 2052	EMB. 1
75MM	CÓD. 2186	EMB. 1
100MM	CÓD. 2053	EMB. 1



DISPENSA O USO DE 2 LUVAS DE CORRER

INSTALAÇÃO



1) IDENTIFIQUE E LIXE O TUBO NO LOCAL FURADO



2) APLIQUE ADESIVO PLÁSTICO PARA PVC NO TUBO E NA PARTE INTERNA DO TAPA FURO LUA



3) PRESSIONE O TAPA FURO LUA SOBRE O TUBO NO LOCAL FURADO

TAPA FURO TEE ESGOTO

50X50MM	CÓD. 694	EMB. 1
75X75MM	CÓD. 626	EMB. 1
100X50MM	CÓD. 624	EMB. 1
100X75MM	CÓD. 623	EMB. 1
100X100MM	CÓD. 622	EMB. 1
150X100MM	CÓD. 620	EMB. 1
150X150MM	CÓD. 619	EMB. 1
200X100MM	CÓD. 618	EMB. 1

COMPOSIÇÃO: POLICLORETO DE VINILA (PVC)



DISPENSA O USO DE 1 TEE E 2 LUVAS DE CORRER



CONFIRA O VÍDEO!

O TAPA FURO TEE DA ESTRELA É UTILIZADO PARA FAZER UMA DERIVAÇÃO EM TUBOS DE PVC PARA ESGOTO, ÁGUA PLUVIAL OU ÁGUA FRIA, BASTANDO APENAS FURAR A TUBULAÇÃO E COLAR O MESMO.

FERRAMENTAS



CHAVE HIDRÁULICA MULTIFUNCIONAL 8 EM 1

UTILIZADA EM INSTALAÇÕES HIDRÁULICAS PARA FIXAÇÃO, APERTO E AJUSTE DE ENGATES, CONEXÕES, ADAPTADORES E VÁLVULAS, PROPORCIONANDO PRATICIDADE NO MANUSEIO E MANUTENÇÃO.

DESIGN ERGONÔMICO, ANTIDERRAPANTE E MULTIFUNCIONAL 8 EM 1, COM ADAPTADORES E CHAVE INTERNA TIPO "T" PARA DIFERENTES DIÂMETROS E APLICAÇÕES.

BENEFÍCIOS:

FACILITA E REDUZ O TEMPO DE TRABALHO DO INSTALADOR, REUNINDO DIVERSAS FUNÇÕES EM UMA ÚNICA FERRAMENTA.
ALTA RESISTÊNCIA E VIDA ÚTIL PROLONGADA.

8 FUNÇÕES

- 1- CHAVE PARA PORCAS DE 40 MM.
- 2- CHAVE PARA PORCAS DE 34 MM.
- 3- CHAVE PARA PORCAS DE 21 MM
- 4- CHAVE PARA PORCAS DE 23,5 MM
- 5- CHAVE PARA PORCAS DE 28 MM
- 6- CHAVE/ENCAIXE PARA PORCAS PLÁSTICAS/METÁLICAS (EX.: SIFÕES, CONEXÕES PLÁSTICAS EM TORNEIRAS/REGISTROS).
- 7- NÍVEL DE BOLHA EMBUTIDO (PARA AJUDAR NA INSTALAÇÃO NIVELADA).
- 8- EXTRATOR DE ROSCA QUEBRADA (PARA REMOVER ROSCAS DANIFICADAS EM CONEXÕES HIDRÁULICAS).



CÓD. 3005

EMB. 1

CONSULTE
ESTOQUE



ESCAREADOR TUBOS REDONDOS

LANÇAMENTO

PRODUZIDO EM:
PLÁSTICO E AÇO

UTILIZADO PARA REMOÇÃO DE REBARBAS E ACABAMENTO EM TUBOS DE PVC, BEM COMO EM TUBOS METÁLICOS (COBRE, ALUMÍNIO) EM DIÂMETROS DE 3/16" A 1.1/2".

BENEFÍCIOS:

- PERMITE ACABAMENTO UNIFORME, GARANTINDO MELHOR ENCAIXE E VEDAÇÃO NAS CONEXÕES.
- AUMENTA A PRODUTIVIDADE AO ELIMINAR REBARBAS DE FORMA RÁPIDA, SEGURA E PRECISA.
- FABRICADO EM MATERIAL DURÁVEL, GARANTINDO LONGA VIDA ÚTIL E DESEMPENHO CONSISTENTE.
- DESIGN ERGONÔMICO COM EMPUNHADURA CONFORTÁVEL, PERMITINDO USO PROLONGADO SEM FADIGA.



CÓD. 3004

EMB. 1



ESPÁTULA PLÁSTICA P/ MASSA

- ALTA FLEXIBILIDADE PARA MELHOR ACABAMENTO
- MATERIAL LEVE E RESISTENTE
- VERSATILIDADE PARA DIFERENTES TIPOS DE APLICAÇÃO

CÓD. 2840

EMB. 12



FERRAMENTAS

MANGUEIRA DE NÍVEL CRISTAL 5/16X1.3

UTILIZADA PARA NIVELAMENTO, GARANTINDO PRECISÃO E FACILIDADE DE USO EM APLICAÇÕES PROFISSIONAIS E DOMÉSTICAS.

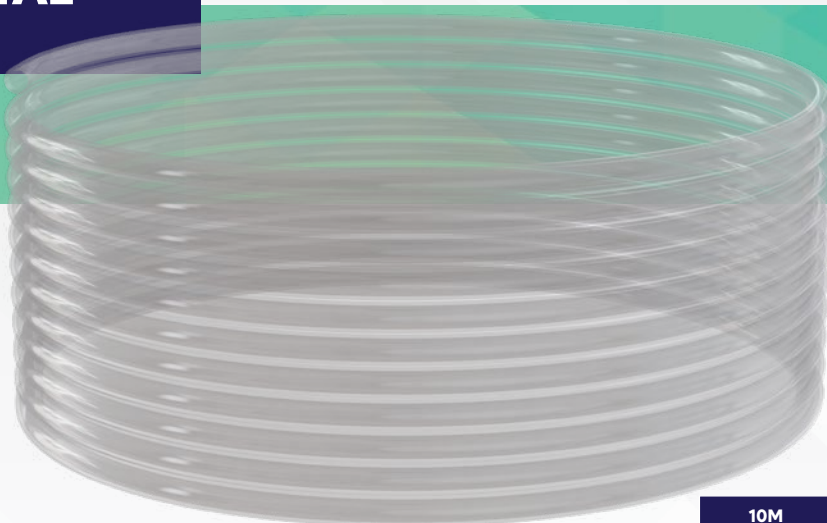

BENEFÍCIOS:

- ÓTIMA TRANSPARÊNCIA: PERMITINDO VISUALIZAÇÃO NÍTIDA DO NÍVEL DA ÁGUA
- FLEXIBILIDADE: FACILITANDO O MANUSEIO E A ADAPTAÇÃO EM DIFERENTES AMBIENTES
- DURABILIDADE: EM USO CONTÍNUO
- COMPOSIÇÃO BÁSICA: PVC
- EMBALAGEM: AUTOSSERVIÇO (ROLO C/ METRAGEM FECHADA)

EMB. 1

10M	CÓD. 2992
15M	CÓD. 2993
20M	CÓD. 2994
30M	CÓD. 2995
50M	CÓD. 2996

DESENTUPIDOR MANUAL REFORÇADO



5M CÓD. 2736

10M CÓD. 2737

EMB. 1

FUNÇÃO: FACILITA A DESOBSTRUÇÃO DE RALOS E TUBULAÇÕES, ELIMINANDO BARREIRAS COMO GORDURA E OUTROS RESÍDUOS.

APLICAÇÃO: PODE SER UTILIZADO EM TANQUES, RALOS, PIAS, CANOS E SISTEMAS DE ESGOTO RESIDENCIAIS E COMERCIAIS.

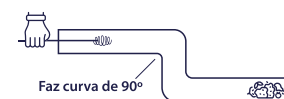

Faz curva de 90°

1º Passo
Introduza a ponta até encontrar o obstáculo.



Deslize
Prender a trava

2º Passo
Girar a manivela sentido horário.



Deixar espaço de pelo menos 15 cm

3º Passo
Ajustar o comprimento deslizando a manivela sobre o cabo, rosquear para travar



Retire os dejetos

4º Passo
Retirar o desentupidor e limpar os resíduos da mola.
Repita a ação quantas vezes for necessário

- USO PRÁTICO E INTUITIVO.
- FÁCIL DE LIMPAR.
- RESISTENTE E DURÁVEL.
- SOLUÇÃO ECOLÓGICA SEM O USO DE PRODUTOS QUÍMICOS.
- DISPONÍVEL EM DOIS TAMANHOS: 5 METROS E 10 METROS.
- COMPOSIÇÃO: CABO DE AÇO LATONADO, TERMOPLÁSTICO, MANIVELA E MOLA.

MANGUEIRA DE JARDIM HIPERFLEX 7/16X1.5 C/ ESGUICHO RETO

UTILIZADA PARA JARDINAGEM, LIMPEZA GERAL E LAVAGEM DE ÁREAS EXTERNAS, OFERECENDO PRATICIDADE E CONTROLE DE VAZÃO DURANTE O USO. COMPATÍVEL COM TORNEIRAS PADRÃO 1/2" E 3/4"

VERSATILIDADE: IDEAL PARA IRRIGAR, LAVAR E REALIZAR LIMPEZAS COM DIFERENTES INTENSIDADES DE JATO.
PRATICIDADE: CONJUNTO PRONTO PARA USO, COM ENCAIXES COMPATÍVEIS E FÁCIL MONTAGEM.
DURABILIDADE: MATERIAL RESISTENTE A IMPACTOS E DEFORMAÇÕES, COM VALIDADE INDETERMINADA.

CONTÉM:
1 - ESGUICHO RETO REGULÁVEL
1 - ADAPTADOR PARA TORNEIRAS (1/2" E 3/4") COM ARRUELA DE VEDAÇÃO
2 - ABRAÇADEIRAS
COMPOSIÇÃO BÁSICA: PVC + PP + POLIACETAL
EMBALAGEM: AUTOSSERVIÇO (ROLO C/ METRAGEM FECHADA)

10M	CÓD. 2984
15M	CÓD. 2985
20M	CÓD. 2986
30M	CÓD. 2987

EMB. 1



REGULÁVEL

TRANÇADA E REFORÇADA

MANGUEIRA DE JARDIM HIPERFLEX 1/2X2.0 C/ ESGUICHO REVÓLVER

UTILIZADA PARA JARDINAGEM, LIMPEZA GERAL E LAVAGEM DE ÁREAS EXTERNAS, OFERECENDO PRATICIDADE E CONTROLE DE VAZÃO DURANTE O USO. COMPATÍVEL COM TORNEIRAS PADRÃO 1/2" E 3/4"

VERSATILIDADE: IDEAL PARA IRRIGAR, LAVAR E REALIZAR LIMPEZAS COM DIFERENTES INTENSIDADES DE JATO.
PRATICIDADE: CONJUNTO PRONTO PARA USO, COM ENCAIXES COMPATÍVEIS E FÁCIL MONTAGEM.
DURABILIDADE: MATERIAL RESISTENTE A IMPACTOS E DEFORMAÇÕES, COM VALIDADE INDETERMINADA.

CONTÉM:
1 - ESGUICHO REVÓLVER REGULÁVEL
1 - ADAPTADOR PARA TORNEIRAS (1/2" E 3/4") COM ARRUELA DE VEDAÇÃO
2 - ABRAÇADEIRAS
COMPOSIÇÃO BÁSICA: PVC + PP + POLIACETAL
EMBALAGEM: AUTOSSERVIÇO (ROLO C/ METRAGEM FECHADA)

10M	CÓD. 2988
15M	CÓD. 2989
20M	CÓD. 2990
30M	CÓD. 2991

EMB. 1



REGULÁVEL

TRANÇADA E REFORÇADA

ADAPTADOR ENGATE RÁPIDO

UTILIZADO PARA CONEXÃO PRÁTICA E SEGURA DE MANGUEIRAS A TORNEIRAS OU ACESSÓRIOS DE JARDIM

- SISTEMA DE ENGATE RÁPIDO QUE FACILITA A INSTALAÇÃO.
- FABRICADO EM MATERIAL RESISTENTE, GARANTINDO DURABILIDADE.
- AGILIDADE NO USO DIÁRIO SEM NECESSIDADE DE FERRAMENTAS.
- CONEXÃO FIRME QUE EVITA VAZAMENTOS.



CÓD. 2969 EMB. 1

EMBALAGEM AUTOSSERVIÇO

PRODUZIDO EM: PP + PVC



CÓD. 2970 EMB. 1

EMBALAGEM AUTOSSERVIÇO

PRODUZIDO EM: PP + PVC

ADAPTADOR ESPIGÃO PORCA

UTILIZADO PARA CONECTAR MANGUEIRAS A TORNEIRAS OU ACESSÓRIOS DE JARDIM COM FIXAÇÃO POR PORCA ROSCADA

- POSSUI ESPIGÃO QUE GARANTE ENCAIXE SEGURO DA MANGUEIRA.
- PORCA ROSQUEADA QUE FACILITA A FIXAÇÃO AO PONTO DE ÁGUA OU ACESSÓRIO.
- EVITA QUE A MANGUEIRA SE SOLTE DURANTE O USO.
- PROPORCIONA MAIOR PRATICIDADE NA MONTAGEM DO SISTEMA DE IRRIGAÇÃO.

CONJUNTO ENGATE RÁPIDO

UTILIZADO PARA UNIR MANGUEIRAS A TORNEIRAS OU ACESSÓRIOS DE JARDIM ATRAVÉS DE SISTEMA DE ENGATE RÁPIDO

- PRODUZIDO EM MATERIAL DE ALTA RESISTÊNCIA PARA USO CONTÍNUO.
- MONTAGEM RÁPIDA E SEM ESFORÇO.
- CONEXÃO SEGURA QUE EVITA DESPÉRDIO DE ÁGUA



CÓD. 2971 EMB. 1

EMBALAGEM AUTOSSERVIÇO

PRODUZIDO EM: PP + PVC + POLIACETAL



CÓD. 2972 EMB. 1

EMBALAGEM AUTOSSERVIÇO

PRODUZIDO EM: PP + POLIACETAL

ENGATE RÁPIDO

UTILIZADO PARA CONECTAR MANGUEIRAS DE JARDIM A TORNEIRAS OU ACESSÓRIOS DE FORMA PRÁTICA E RÁPIDA

- SISTEMA DE ENGATE RÁPIDO QUE GARANTE FACILIDADE NO MANUSEIO.
- FABRICADO EM MATERIAL RESISTENTE, GARANTINDO DURABILIDADE.
- INSTALAÇÃO SIMPLES SEM USO DE FERRAMENTAS.
- CONEXÃO FIRME QUE REDUZ VAZAMENTOS E DESPÉRDIO DE ÁGUA.

ESGUICHO RETO C/ ESPIGÃO E PORCA

UTILIZADO PARA IRRIGAÇÃO E LIMPEZA EM ÁREAS EXTERNAS, PERMITINDO AJUSTE DE JATO DE ÁGUA COM CONEXÃO POR ESPIGÃO E FIXAÇÃO COM A PORCA ROSCADA

- BICO RETO QUE DIRECIONA O JATO DE ÁGUA COM PRECISÃO.
- CONEXÃO POR ESPIGÃO COM PORCA QUE GARANTE FIRMEZA NA FIXAÇÃO DA MANGUEIRA.
- PERMITE REGULAGEM PRÁTICA DO FLUXO, OTIMIZANDO O USO DA ÁGUA.
- PROPORCIONA MAIOR COMODIDADE EM TAREFAS DE IRRIGAÇÃO E LIMPEZA.



CÓD. 2973 EMB. 1

EMBALAGEM AUTOSSERVIÇO
PRODUZIDO EM: PP



CÓD. 2974 EMB. 1

EMBALAGEM AUTOSSERVIÇO
PRODUZIDO EM: PP + PVC + POLIACETAL

ESGUICHO REVÓLVER C/ ENGATE RÁPIDO

UTILIZADO PARA IRRIGAÇÃO E LIMPEZA EM ÁREAS EXTERNAS, PERMITINDO AJUSTE DE JATO DE ÁGUA COM CONEXÃO POR ENGATE RÁPIDO

- FORMATO TIPO "REVÓLVER" COM GATILHO ERGONÔMICO PARA FÁCIL MANUSEIO.
- SISTEMA DE ENGATE RÁPIDO COMPATÍVEL COM AS PRINCIPAIS MANGUEIRAS DE JARDIM.
- CONFORTO NA OPERAÇÃO, REDUZINDO ESFORÇO DURANTE A IRRIGAÇÃO.
- ECONOMIA DE ÁGUA GRAÇAS AO CONTROLE DE FLUXO PELO GATILHO.

ESGUICHO REVÓLVER C/ ESPIGÃO E PORCA

UTILIZADO PARA IRRIGAÇÃO E LIMPEZA EM ÁREAS EXTERNAS, PERMITINDO AJUSTE DE JATO DE ÁGUA COM CONEXÃO POR ESPIGÃO E FIXAÇÃO COM A PORCA ROSCADA

- FORMATO TIPO "REVÓLVER" COM GATILHO ERGONÔMICO PARA FÁCIL MANUSEIO.
- CONEXÃO POR ESPIGÃO COM PORCA QUE GARANTE FIRMEZA NA FIXAÇÃO DA MANGUEIRA.
- CONFORTO NA OPERAÇÃO, REDUZINDO ESFORÇO DURANTE A IRRIGAÇÃO.
- ECONOMIA DE ÁGUA GRAÇAS AO CONTROLE DE FLUXO PELO GATILHO.



EMBALAGEM AUTOSSERVIÇO

CÓD. 2975 EMB. 1

PRODUZIDO EM: PP + PVC + POLIACETAL



EMBALAGEM AUTOSSERVIÇO

PRODUZIDO EM: PP + PVC

CÓD. 2977 EMB. 1

UNIÃO P/ ENGATE RÁPIDO

UTILIZADA PARA UNIR DUAS MANGUEIRAS DE JARDIM ATRAVÉS DE SISTEMA DE ENGATE RÁPIDO

- COMPATÍVEL COM ENGATES RÁPIDOS PADRÃO DE MERCADO.
- ESTRUTURA REFORÇADA EM MATERIAL RESISTENTE.
- AMPLIA O ALCANCE DA MANGUEIRA COM PRATICIDADE.
- MONTAGEM RÁPIDA SEM NECESSIDADE DE FERRAMENTAS.
- CONEXÃO SEGURA QUE EVITA VAZAMENTOS.

SUPOORTE P/ MANGUEIRA

UTILIZADO PARA ORGANIZAR E ARMAZENAR MANGUEIRAS DE JARDIM DE FORMA PRÁTICA, EVITANDO NÓS E DOBRAS

- ESTRUTURA REFORÇADA EM MATERIAL RESISTENTE.
- DESIGN COMPACTO QUE PODE SER FIXADO NA PAREDE.
- PROLONGA A VIDA ÚTIL DA MANGUEIRA AO EVITAR TORÇÕES E DANOS.
- MANTÉM O AMBIENTE MAIS ORGANIZADO E FUNCIONAL.
- FACILITA O ACESSO E O MANUSEIO DA MANGUEIRA NO DIA A DIA.

CÓD. 2976

EMB. 1

EMBALAGEM AUTOSSERVIÇO



PRODUZIDO EM: PP



EMBALAGEM AUTOSSERVIÇO
PRODUZIDO EM: PP

CÓD. 2978

EMB. 1

UNIÃO P/ MANGUEIRA ROSCÁVEL

UTILIZADO PARA UNIR MANGUEIRAS DE JARDIM POR MEIO DE SISTEMA ROSCÁVEL, GARANTINDO FIRMEZA NA CONEXÃO

- UNIÃO COM ROSCA QUE ASSEGURA ENCAIXE ESTÁVEL.
- PRODUZIDA EM MATERIAL RESISTENTE PARA MAIOR DURABILIDADE.
- AMPLIA O ALCANCE DA MANGUEIRA COM PRATICIDADE.
- MONTAGEM RÁPIDA SEM NECESSIDADE DE FERRAMENTAS.

KIT ESGUICHO REVÓLVER C/ ENGATE RÁPIDO

KIT

- ESGUICHO TIPO "REVÓLVER" COM GATILHO ERGONÔMICO.
- KIT COMPOSTO POR: 1 ADAPTADOR ENGATE RÁPIDO + 2 ENGATES RÁPIDOS + 1 ESGUICHO REVÓLVER.
- CONJUNTO COMPLETO QUE OFERECE PRATICIDADE NO USO.
- INSTALAÇÃO RÁPIDA SEM NECESSIDADE DE FERRAMENTAS.
- ECONOMIA DE ÁGUA COM REGULAGEM DIRETA NO GATILHO.

UTILIZADO PARA CONECTAR MANGUEIRAS DE JARDIM A TORNEIRAS OU ACESSÓRIOS, GARANTINDO PRATICIDADE, SEGURANÇA E RAPIDEZ NO USO



CÓD. 2979

EMB. 1

EMBALAGEM AUTOSSERVIÇO

PRODUZIDO EM: PP + PVC + POLIACETAL



ESGUICHO JET ENGATE RÁPIDO

LANÇAMENTO



- UTILIZADO PARA LIMPEZA DE SUPERFÍCIES EXTERNAS COMO PISOS, VEÍCULOS, PAREDES E ÁREAS DE DIFÍCIL ACESSO, DIRECIONANDO O JATO DE ÁGUA PARA MAIOR EFICIÊNCIA.
- CONEXÃO POR ENGATE RÁPIDO.
- POTENCIALIZA O JATO DA MANGUEIRA, PROPORCIONANDO LIMPEZA MAIS EFICIENTE.



COMPOSIÇÃO BÁSICA: PP, ALUMÍNIO E ZAMAC
EMBALAGEM: AUTOSSEVIÇO SACO SOLAPA

CÓD. 3031 EMB. 1

PONTEIRA DUPLA
COM JATO RETO
CONCENTRADO
E JATO TIPO
VASSOURA.



RALOS E GRELHAS



SOLUÇÃO PRÁTICA PARA BANHEIROS COM DESNÍVEL. ESCOA A ÁGUA ACUMULADA SEM NECESSIDADE DE TUBULAÇÃO EXTRA. SIMPLES, EFICIENTE E FUNCIONAL.



RALO BOX PARA BANHEIRO

FUNÇÃO: SOLUÇÃO PARA DIRECIONAR A ÁGUA ACUMULADA NO CANTO DO BANHEIRO PARA O RALO DO CHUVEIRO, ELIMINANDO A NECESSIDADE DE INSTALAR UMA TUBULAÇÃO E O RALO. APLICAÇÃO: BANHEIROS PROJETADOS COM UM DESNÍVEL MÍNIMO DE 1CM ENTRE O PISO DO BANHEIRO E O PISO DO BOX.



INOX PRETO	CÓD. 2709	EMB. 1
INOX	CÓD. 2712	EMB. 1

DIMENSÕES DO PRODUTO:
COMPRIMENTO: 143 MM
LARGURA: 102 MM
ALTURA: 7 MM

ACABAMENTO DISPONÍVEL:
CROMADO E PRETO.
COMPOSIÇÃO: AÇO INOXIDÁVEL

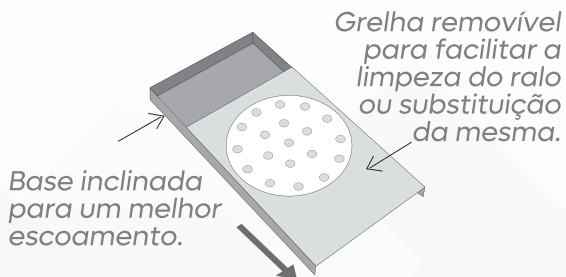
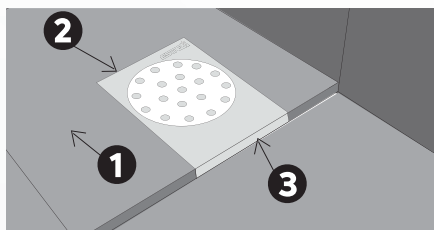

LANÇAMENTO

BRANCO EM ABS

CÓD. 2718

EMB. 1

NOVO

DIMENSÕES DO PRODUTO:
COMPRIMENTO: 145 MM
LARGURA: 105 MM
ALTURA: 10 MM

ACABAMENTO DISPONÍVEL:
BRANCO
COMPOSIÇÃO: ABS

RALOS E GRELHAS



RALO CLICK QUADRADO 10CM

UTILIZADO PARA ESCOAMENTO DE ÁGUA EM PISOS,
BANHEIROS, SACADAS, VARANDAS, LAVANDERIAS, ETC

NOVO

BRANCO

CROMADO

PRETO

10X10CM

CÓD. 3137

CÓD. 3138

CÓD. 3139

- FABRICADO EM ABS, PEAD E PSAI, PROPORCIONANDO RESISTÊNCIA E DURABILIDADE.
- FACILIDADE DE USO NA ABERTURA E FECHAMENTO DO RALO.
- AUXILIA NO BLOQUEIO DE INSETOS.
- COMPATÍVEL COM PORTA GRELHA PADRÃO DN 100.



RALO CLICK REDONDO 10CM

UTILIZADO PARA ESCOAMENTO DE ÁGUA EM PISOS,
BANHEIROS, SACADAS, VARANDAS, LAVANDERIAS, ETC

NOVO

BRANCO

CROMADO

PRETO

10X10CM

CÓD. 3140

CÓD. 3141

CÓD. 3142

- FABRICADO EM ABS, PEAD E PSAI, PROPORCIONANDO RESISTÊNCIA E DURABILIDADE.
- FACILIDADE DE USO NA ABERTURA E FECHAMENTO DO RALO.
- AUXILIA NO BLOQUEIO DE INSETOS.
- COMPATÍVEL COM PORTA GRELHA PADRÃO DN 100.



LANÇAMENTO



RALO CLICK C/ CAIXA SECA 10CM

UTILIZADO PARA ESCOAMENTO DE ÁGUA EM PISOS,
BANHEIROS, SACADAS, VARANDAS, LAVANDERIAS, ETC

NOVO

BRANCO

CROMADO

PRETO

10X10CM

CÓD. 3147

CÓD. 3148

CÓD. 3149

- SISTEMA CLICK ABRE/FECHA, COM ACIONAMENTO PELO PÉ.
 - AUXILIA NO BLOQUEIO DE INSETOS
 - ACOMPANHA RALO CLICK
 - ACOMPANHA CAIXA SECA
 - POSSUI 1 SAÍDA DN 40MM
 - PERMITE SOLDA COM ADESIVO DE PVC
 - INDICADO PRA TRÁFEGO DE PEDESTRES
- COMPOSIÇÃO BÁSICA: ABS/POM/AÇO GALVANIZADO/PVC/PEAD/PSAI



RALOS E GRELHAS



A LINHA CLEAN UNE DESIGN SOFISTICADO, RESISTÊNCIA E EXCELENTE CUSTO-BENEFÍCIO, OFERECENDO RALOS E GRELHAS EM DIVERSAS CORES PARA SE ADAPTAR A DIFERENTES ESTILOS DE ACABAMENTO. FABRICADA COM MATÉRIA-PRIMA VIRGEM DE ALTA QUALIDADE, ESSA LINHA GARANTE DURABILIDADE E UM TOQUE ESTÉTICO DIFERENCIADO PARA OS PROJETOS.

CONJUNTO GRELHA SEM FECHO



QUADRADO

	BEGE	BRANCO	CINZA	PRETO
10X10CM	CÓD. 2424	CÓD. 2425	CÓD. 2426	CÓD. 2428
15X15CM	CÓD. 2429	CÓD. 2430	CÓD. 2431	CÓD. 2433
EMB. 1				



REDONDO

10X10CM				
BEGE	BRANCO	CINZA	PRETO	
CÓD. 2648	CÓD. 2649	CÓD. 2650	CÓD. 2652	
EMB. 1				

CONJUNTO TAMPA LISA

REDONDO

10X10CM				
BEGE	BRANCO	CINZA	PRETO	
CÓD. 2688	CÓD. 2689	CÓD. 2690	CÓD. 2692	
EMB. 1				



QUADRADO

10X10CM				
BEGE	BRANCO	CINZA	PRETO	
CÓD. 2668	CÓD. 2669	CÓD. 2670	CÓD. 2672	
EMB. 1				

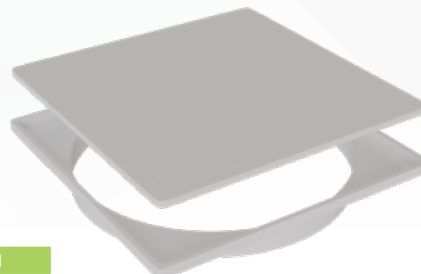

CONJUNTO GRELHA ROTATIVA

	BEGE	BRANCO	CINZA	PRETO
10X10CM	CÓD. 1667	CÓD. 1668	CÓD. 1669	CÓD. 1671
15X15CM	CÓD. 1672	CÓD. 1673	CÓD. 1674	CÓD. 1676
EMB. 1				



POSSUI SISTEMA ANTI-INSETO!

RALO SIFONADO

- PRODUZIDO EM POLIESTIRENO DE ALTO IMPACTO (PSAI)
- ACOMPANHA GRELHA COM FECHO EM PSAI
- POSSUI 1 SAÍDA DN 40MM
- ACOMPANHA 1 SIFÃO DN 40MM
- PERMITE SOLDA COM ADESIVO DE PVC
- INDICADO PRA TRÁFEGO DE PEDESTRES

GRELHA COM FECHO

BEGE	BRANCO	CINZA	PRETO
CÓD. 2144	CÓD. 2145	CÓD. 2146	CÓD. 2147

GRELHA SEM FECHO

BEGE	BRANCO	CINZA	PRETO
CÓD. 2434	CÓD. 2435	CÓD. 2436	CÓD. 2437



ACOMPANHA SIFÃO

MEDIDA

100X100X50MM

EMB. 1

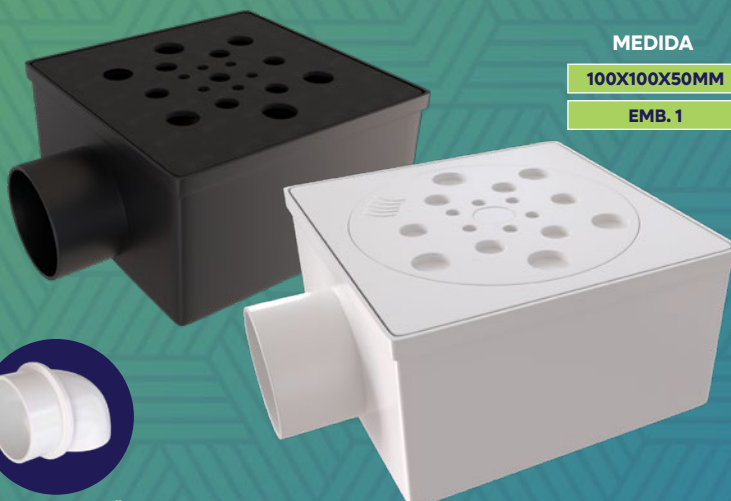

RALOS E GRELHAS



A LINHA CLEAN UNE DESIGN SOFISTICADO, RESISTÊNCIA E EXCELENTE CUSTO-BENEFÍCIO, OFERECENDO RALOS E GRELHAS EM DIVERSAS CORES PARA SE ADAPTAR A DIFERENTES ESTILOS DE ACABAMENTO. FABRICADA COM MATÉRIA-PRIMA VIRGEM DE ALTA QUALIDADE, ESSA LINHA GARANTE DURABILIDADE E UM TOQUE ESTÉTICO DIFERENCIADO PARA OS PROJETOS.

RALO INVISÍVEL

UTILIZADO PARA ESCOAMENTO DE ÁGUA EM PISOS, BANHEIROS, SACADAS, VARANDAS, LAVANDERIAS, ETC

QUAD.	BEGE	BRANCO	CINZA	CINZA CLARO	MARROM	PRETO
10X10CM	CÓD. 1701	CÓD. 1702	CÓD. 1703	CÓD. 2117	CÓD. 1704	CÓD. 1705
15X15CM	CÓD. 1615	CÓD. 1616	CÓD. 1617	CÓD. 1922	CÓD. 1618	CÓD. 1619

EMB. 1

- MODELO 10X10CM: POSSUI SAÍDA DN 100MM;
- MODELO 15X15CM: POSSUI SAÍDA DN 100MM E 150MM;
- BASE E TAMPA PRODUZIDOS EM POLIESTIRENO DE ALTO IMPACTO (PSAI);
- GRADE DE PROTEÇÃO PRODUZIDA EM PP;



CONFIRA O VÍDEO!

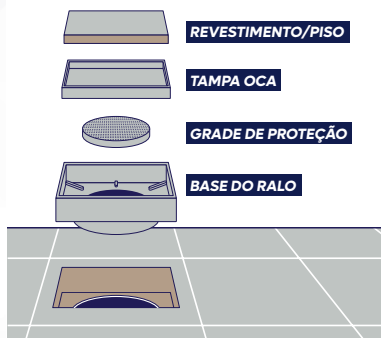

ACOMPANHA GRADE DE PROTEÇÃO ANTI-INSETO!



LINEAR	BEGE	BRANCO	CINZA	CINZA CLARO	MARROM	PRETO
5X50CM	CÓD. 1706	CÓD. 1707	CÓD. 1708	CÓD. 2135	CÓD. 1709	CÓD. 1710
5X70CM	CÓD. 1711	CÓD. 1712	CÓD. 1713	CÓD. 2116	CÓD. 1714	CÓD. 1715
5X90CM	CÓD. 1716	CÓD. 1717	CÓD. 1718	CÓD. 2136	CÓD. 1719	CÓD. 1720



CONFIRA O VÍDEO!

EMB. 1

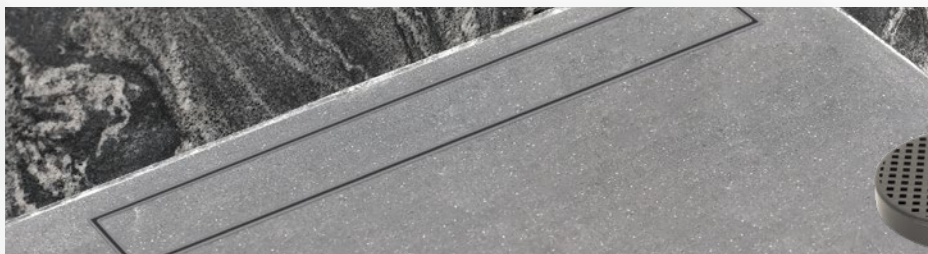

- POSSUI SAÍDA DN 40MM PARA BAIXO;
- BASE E TAMPA PRODUZIDOS EM POLIESTIRENO DE ALTO IMPACTO (PSAI);
- GRADE DE PROTEÇÃO PRODUZIDA EM PP;
- PERMITE SOLDA COM ADESIVO DE PVC;



ACOMPANHA GRADE DE PROTEÇÃO ANTI-INSETO!



- PRODUZIDO EM POLIESTIRENO DE ALTO IMPACTO (PSAI)
- ACOMPANHA TAMPA EM PSAI
- POSSUI 1 SAÍDA DN40MM PARA BAIXO NA EXTREMIDADE
- PERMITE SOLDA COM ADESIVO DE PVC
- INDICADO PARA TRÁFEGO DE PEDESTRES

SAÍDA NA EXTREMIDADE

	BEGE	BRANCO	CINZA	CINZA CLARO	MARROM	PRETO
5X50CM	CÓD. 2371	CÓD. 2372	CÓD. 2373	CÓD. 2374	CÓD. 2375	CÓD. 2376

EMB. 1

RALOS E GRELHAS



COMPACTA E EFICIENTE, A LINHA FIT É DESENHADA PARA AJUSTAR, OFERECENDO SOLUÇÕES INTELIGENTES QUE MAXIMIZAM O USO DO AMBIENTE SEM SACRIFICAR A FUNCIONALIDADE.

GRELHA ROTATIVA

UTILIZADA PARA ESCOAMENTO DE ÁGUA EM PISOS, BANHEIROS, SACADAS, VARANDAS, LAVANDERIAS, ETC

- PRODUZIDA EM TERMOPLÁSTICO ABS;
- COMPATÍVEL COM AS PRINCIPAIS MARCAS DE CAIXA SIFONADA



BRANCA

QUAD. 10CM	CÓD. 2085	EMB. 1
QUAD. 15CM	CÓD. 2086	EMB. 1
RED. 10CM	CÓD. 2087	EMB. 1
RED. 15CM	CÓD. 2088	EMB. 1

CROMADA

QUAD. 10CM	CÓD. 2157	EMB. 1
QUAD. 15CM	CÓD. 2158	EMB. 1
RED. 10CM	CÓD. 2159	EMB. 1
RED. 15CM	CÓD. 2160	EMB. 1



PRETA

QUAD. 10CM	CÓD. 2161	EMB. 1
QUAD. 15CM	CÓD. 2162	EMB. 1
RED. 10CM	CÓD. 2163	EMB. 1
RED. 15CM	CÓD. 2164	EMB. 1

RALOS E GRELHAS



É SINÔNIMO DE MÁXIMA PERFORMANCE E FUNCIONALIDADE, PROJETADA PARA ATENDER ÀS DEMANDAS MAIS RIGOROSAS DO MERCADO. UM DOS DESTAQUES DESSA LINHA É A GRELHA AUTOMÁTICA, UMA INOVAÇÃO QUE EXEMPLIFICA O COMPROMISSO DA MARCA COM A QUALIDADE E A EFICIÊNCIA.

GRELHA COM FECHO AUTOMÁTICO

UTILIZADA PARA ESCOAMENTO DE ÁGUA EM PISOS, BANHEIROS, SACADAS, VARANDAS, LAVANDERIAS, ETC



BRANCA

QUAD. 10CM	CÓD. 2291	EMB. 1
QUAD. 15CM	CÓD. 2292	EMB. 1
RED. 10CM	CÓD. 2293	EMB. 1
RED. 15CM	CÓD. 2294	EMB. 1

CROMADA

QUAD. 10CM	CÓD. 2295	EMB. 1
QUAD. 15CM	CÓD. 2296	EMB. 1
RED. 10CM	CÓD. 2297	EMB. 1
RED. 15CM	CÓD. 2298	EMB. 1



PRETA

QUAD. 10CM	CÓD. 2299	EMB. 1
QUAD. 15CM	CÓD. 2300	EMB. 1
RED. 10CM	CÓD. 2301	EMB. 1
RED. 15CM	CÓD. 2302	EMB. 1



ELIMINA A PROLIFERAÇÃO DE LARVAS DO AEDES AEGYPTI



ELIMINA ODORES



IMPEDE A ENTRADA DE INSETOS



FÁCIL SUBSTITUIÇÃO



EVITA O RETORNO DE ESPUMA DA MÁQUINA DE LAVAR

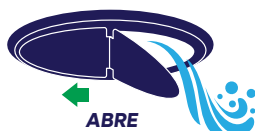

ABRE



FECHA AUTOMATICAMENTE



CONFIRA O VÍDEO!

• COMPATÍVEL COM AS PRINCIPAIS MARCAS DE CAIXA SIFONADA DO MERCADO;

GRELHA SEM FECHO

BRANCA

QUAD. 10CM	CÓD. 2589	EMB. 1
QUAD. 15CM	CÓD. 2590	EMB. 1
RED. 10CM	CÓD. 2591	EMB. 1
RED. 15CM	CÓD. 2592	EMB. 1

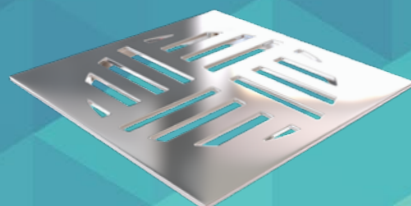

CROMADA

QUAD. 10CM	CÓD. 2593	EMB. 1
QUAD. 15CM	CÓD. 2594	EMB. 1
RED. 10CM	CÓD. 2595	EMB. 1
RED. 15CM	CÓD. 2596	EMB. 1

PRETA

QUAD. 10CM	CÓD. 2597	EMB. 1
QUAD. 15CM	CÓD. 2598	EMB. 1
RED. 10CM	CÓD. 2599	EMB. 1
RED. 15CM	CÓD. 2600	EMB. 1

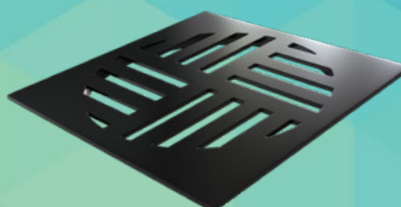

RALOS E GRELHAS

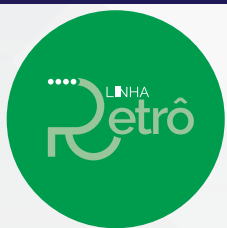

A NOSTALGIA ENCONTRA A INOVAÇÃO NA LINHA RETRÔ, QUE REVISITA DESIGNS CLÁSSICOS COM UM TOQUE MODERNO. IDEAL PARA QUEM DESEJA ADICIONAR UM CHARME VINTAGE AOS SEUS ESPAÇOS.

GRELHA RETRÔ

- PRODUZIDA EM PP
- EMBALAGEM AUTOSSERVIÇO.

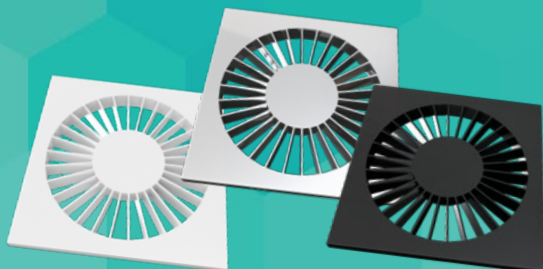

BRANCA

QUADRADA

100MM CÓD. 2005 EMB. 1

REDONDA

100MM CÓD. 2009 EMB. 1

CROMADA

QUADRADA

100MM CÓD. 2006 EMB. 1

REDONDA

100MM CÓD. 2010 EMB. 1

PRETA

QUADRADA

100MM CÓD. 2119 EMB. 1

REDONDA

100MM CÓD. 2121 EMB. 1

RALO RETRÔ SIFONADO

- PRODUZIDO EM PS/PI
- ACOMPANHA GRELHA
- POSSUI SIFÃO RETENTOR DE MAU CHEIRO
- POSSUI 1 SAÍDA DN 40MM
- PERMITE SOLDA COM ADESIVO DE PVC



BRANCO

REDONDO	CÓD. 2015	EMB. 1
QUADRADO	CÓD. 2013	EMB. 1



CROMADO

REDONDO	CÓD. 2016	EMB. 1
QUADRADO	CÓD. 2014	EMB. 1

GRELHA POP

- PRODUZIDA EM PP



BRANCA

QUADRADA

100MM CÓD. 2744 EMB. 10
150MM CÓD. 2747 EMB. 6

REDONDA

100MM CÓD. 2750 EMB. 10
150MM CÓD. 2753 EMB. 6

CROMADA

QUADRADA

100MM CÓD. 2745 EMB. 10
150MM CÓD. 2748 EMB. 6

REDONDA

100MM CÓD. 2751 EMB. 10
150MM CÓD. 2754 EMB. 6

PRETA

QUADRADA

100MM CÓD. 2746 EMB. 10
150MM CÓD. 2749 EMB. 6

REDONDA

100MM CÓD. 2752 EMB. 10
150MM CÓD. 2755 EMB. 6

RALOS E GRELHAS



DESENVOLVIDA PARA ATENDER PROJETOS DE ALTO PADRÃO, A LINHA PREMIUM SE DESTACA PELO USO DE MATERIAIS NOBRES E ACABAMENTOS EM INOX, GARANTINDO ELEGÂNCIA E DURABILIDADE INCOMPARÁVEIS. COM PRODUTOS FABRICADOS EM MATÉRIA-PRIMA VIRGEM DE ALTA QUALIDADE, ESSA LINHA OFERECE SOLUÇÕES MODERNAS E EFICIENTES PARA AMBIENTES QUE EXIGEM O MÁXIMO DE SOFISTICAÇÃO.



CONJUNTO GRELHA ROTATIVA INOX

UTILIZADO PARA ESCOAMENTO DE ÁGUA EM PISOS, BANHEIROS, SACADAS, VARANDAS, LAVANDERIAS, ETC



REDONDA

10CM	CÓD. 2843	EMB. 1
15CM	CÓD. 2844	EMB. 1

QUADRADO

10CM	CÓD. 2841	EMB. 1
15CM	CÓD. 2842	EMB. 1

QUADRADO VERTICAL

10CM	CÓD. 2845	EMB. 1
15CM	CÓD. 2846	EMB. 1

- PRODUZIDO EM INOX 430
- ACOMPANHA PORTA GRELHA EM INOX
- ACOMPANHA GRELHA COM FECHO EM INOX
- INDICADO PARA TRÁFEGO DE PEDESTRES



CONJUNTO TAMPA LISA INOX



REDONDO

10CM	CÓD. 2849	EMB. 1
15CM	CÓD. 2850	EMB. 1

QUADRADO

10CM	CÓD. 2847	EMB. 1
15CM	CÓD. 2848	EMB. 1



GRELHA ROTATIVA INOX

UTILIZADO PARA ESCOAMENTO DE ÁGUA EM PISOS, BANHEIROS, SACADAS, VARANDAS, LAVANDERIAS, ETC



REDONDA

10CM	CÓD. 2957	EMB. 1
15CM	CÓD. 2958	EMB. 1

QUADRADO

10CM	CÓD. 2955	EMB. 1
15CM	CÓD. 2956	EMB. 1

QUADRADO VERTICAL

10CM	CÓD. 2959	EMB. 1
15CM	CÓD. 2960	EMB. 1

- PRODUZIDO EM INOX 430
- INDICADO PARA TRÁFEGO DE PEDESTRES



TAMPA LISA INOX



QUADRADO

10CM	CÓD. 2961	EMB. 1
15CM	CÓD. 2962	EMB. 1

REDONDO

10CM	CÓD. 2963	EMB. 1
15CM	CÓD. 2964	EMB. 1

- PRODUZIDO EM INOX 430
- INDICADO PARA TRÁFEGO DE PEDESTRES

RALOS E GRELHAS



DESENVOLVIDA PARA ATENDER PROJETOS DE ALTO PADRÃO, A LINHA PREMIUM SE DESTACA PELO USO DE MATERIAIS NOBRES E ACABAMENTOS EM INOX, GARANTINDO ELEGÂNCIA E DURABILIDADE INCOMPARÁVEIS. COM PRODUTOS FABRICADOS EM MATÉRIA-PRIMA VIRGEM DE ALTA QUALIDADE, ESSA LINHA OFERECE SOLUÇÕES MODERNAS E EFICIENTES PARA AMBIENTES QUE EXIGEM O MÁXIMO DE SOFISTICAÇÃO.



DISPONÍVEL COM SAÍDA PARA BAIXO (OPCIONAL)

PS INVISÍVEL

5X50CM	5X70CM	5X100CM
CÓD. 2249	CÓD. 2250	CÓD. 2251

EMB. 1

ACOMPANHA GRADE DE PROTEÇÃO ANTI-INSETO!

RALO LINEAR SAÍDA EXTREMIDADE

LANÇAMENTO



INOX

5X30CM	CÓD. 3018	NOVO
5X55CM	CÓD. 2377	

EMB. 1

PS INVISÍVEL

5X30CM	CÓD. 3020	NOVO
--------	-----------	------

EMB. 1

INOX LUXO

5X30CM	CÓD. 3019	NOVO
5X55CM	CÓD. 2356	

EMB. 1

- PRODUZIDO EM POLIESTIRENO DE ALTO IMPACTO (PSAI)
- POSSUI 1 SAÍDA DN 40MM LATERAL NA EXTREMIDADE
- POSSUI 1 SAÍDA DN 40MM PARA BAIXO NA EXTREMIDADE
- ACOMPANHA GRADE DE PROTEÇÃO ANTI-INSETO
- ACOMPANHA SIFÃO REMOVÍVEL
- ACOMPANHA TAMPÃO DN 40MM
- PERMITE SOLDA COM ADESIVO DE PVC
- INDICADO PARA TRÁFEGO DE PEDESTRES



DISPONÍVEL COM SAÍDA PARA BAIXO (OPCIONAL)

ACOMPANHA GRADE DE PROTEÇÃO ANTI-INSETO!



RALO QUADRADO

UTILIZADO PARA ESCOAMENTO DE ÁGUA EM PISOS, BANHEIROS, SACADAS, VARANDAS, LAVANDERIAS, ETC



INVISÍVEL

10X10CM	CÓD. 2579
15X15CM	CÓD. 1620

EMB. 1



INOX LUXO

10X10CM	CÓD. 2580
15X15CM	CÓD. 1622

EMB. 1



INOX BLACK

10X10CM	CÓD. 2581
15X15CM	CÓD. 2332

EMB. 1

INOX 304

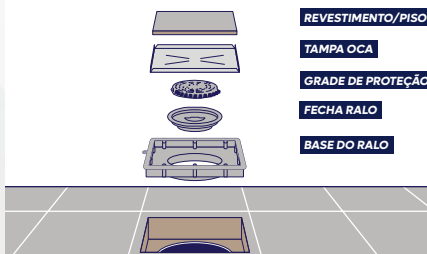

- PRODUZIDO EM POLIESTIRENO DE ALTO IMPACTO (PSAI);
- ACOMPANHA TAMPA EM AÇO INOX 430;
- POSSUI SAÍDA DN 100MM E DN 150MM;
- ACOMPANHA GRADE DE PROTEÇÃO ANTI-INSETO (OPCIONAL);
- ACOMPANHA FECHA RALO AUTOMÁTICO (OPCIONAL);
- PERMITE SOLDA COM ADESIVO DE PVC;
- INDICADO PARA TRÁFEGO DE PEDESTRES.

RALOS E GRELHAS



DESENVOLVIDA PARA ATENDER PROJETOS DE ALTO PADRÃO, A LINHA PREMIUM SE DESTACA PELO USO DE MATERIAIS NOBRES E ACABAMENTOS EM INOX, GARANTINDO ELEGÂNCIA E DURABILIDADE INCOMPARÁVEIS. COM PRODUTOS FABRICADOS EM MATÉRIA-PRIMA VIRGEM DE ALTA QUALIDADE, ESSA LINHA OFERECE SOLUÇÕES MODERNAS E EFICIENTES PARA AMBIENTES QUE EXIGEM O MÁXIMO DE SOFISTICAÇÃO.

RALO SEQUENCIAL

UTILIZADO PARA ESCOAMENTO DE ÁGUA EM PISOS, BANHEIROS, SACADAS, VARANDAS, LAVANDERIAS, ETC



INOX

5X50CM

CÓD. 2252

EMB. 1



INOX LUXO

5X50CM

CÓD. 2253

EMB. 1



PSAI

5X50CM

CÓD. 2255

EMB. 1

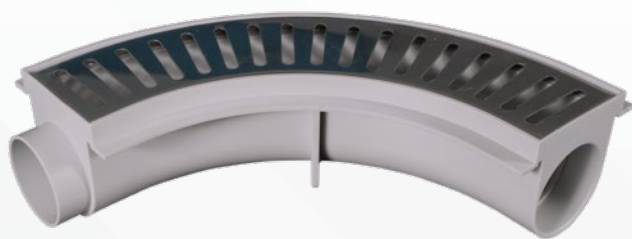

CURVA INOX

5CM X 90°

CÓD. 2256

EMB. 1

- PRODUZIDO EM POLIESTIRENO DE ALTO IMPACTO (PSAI)
- POSSUI 1 ENTRADA E 1 SAÍDA DN 40MM NAS EXTREMIDADES
- POSSUI 2 SAÍDAS DN 40MM PARA BAIXO
- ACOMPANHA TAMPÃO DN 40MM
- PERMITE SOLDA COM ADESIVO DE PVC
- INDICADO PRA TRÁFEGO DE PEDESTRES



RALOS E GRELHAS



DESENVOLVIDA PARA ATENDER PROJETOS DE ALTO PADRÃO, A LINHA PREMIUM SE DESTACA PELO USO DE MATERIAIS NOBRES E ACABAMENTOS EM INOX, GARANTINDO ELEGÂNCIA E DURABILIDADE INCOMPARÁVEIS. COM PRODUTOS FABRICADOS EM MATÉRIA-PRIMA VIRGEM DE ALTA QUALIDADE, ESSA LINHA OFERECE SOLUÇÕES MODERNAS E EFICIENTES PARA AMBIENTES QUE EXIGEM O MÁXIMO DE SOFISTICAÇÃO.

RALO LINEAR

UTILIZADO PARA ESCOAMENTO DE ÁGUA EM PISOS, BANHEIROS, SACADAS, VARANDAS, LAVANDERIAS, ETC



CONFIRA O VÍDEO!



ACOMPANHA GRADE DE PROTEÇÃO ANTI-INSETO!

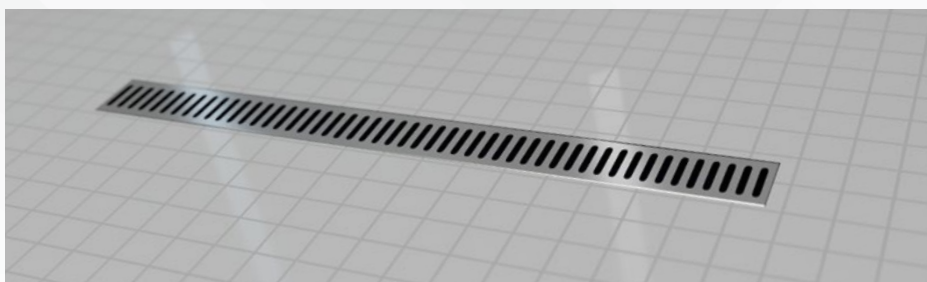

INOX

5X50CM	5X70CM	5X100CM
CÓD. 1442	CÓD. 1443	CÓD. 1444

EMB. 1



DISPONÍVEL COM SAÍDA PARA BAIXO (OPCIONAL)



ACOMPANHA GRADE DE PROTEÇÃO ANTI-INSETO!

INOX LUXO

5X50CM	5X70CM	5X100CM
CÓD. 1445	CÓD. 1446	CÓD. 1447

EMB. 1



INOX 304

INOX BLACK

5X50CM	5X70CM	5X100CM
CÓD. 2333	CÓD. 2334	CÓD. 2335

EMB. 1



INOX INVISÍVEL

5X50CM	5X70CM
CÓD. 2017	CÓD. 1621

EMB. 1



A TAMPA DO RALO É O REVESTIMENTO DO PRÓPRIO PISO



DISPONÍVEL COM SAÍDA PARA BAIXO (OPCIONAL)



ACOMPANHA GRADE DE PROTEÇÃO ANTI-INSETO!

- PRODUZIDO EM POLIESTIRENO DE ALTO IMPACTO (PSAI);
- POSSUI 1 SAÍDA DN 40MM LATERAL;
- POSSUI 1 SAÍDA DN 40MM PARA BAIXO (OPCIONAL);
- ACOMPANHA GRADE DE PROTEÇÃO ANTI-INSETO (OPCIONAL);
- ACOMPANHA SIFÃO REMOVÍVEL (OPCIONAL);
- ACOMPANHA TAMPÃO DN 40MM P/ SAÍDA CENTRAL (OPCIONAL);
- PERMITE SOLDA COM ADESIVO DE PVC;
- INDICADO PARA TRÁFEGO DE PEDESTRES.

RALOS E GRELHAS



A LINHA SMART FOI DESENVOLVIDA PARA QUEM BUSCA PRATICIDADE E EFICIÊNCIA SEM ABRIR MÃO DA QUALIDADE. COM UM DESIGN FUNCIONAL E ACABAMENTO BÁSICO, ESSA LINHA OFERECE SOLUÇÕES ACESSÍVEIS PARA PROJETOS QUE NECESSITAM DE RALOS INVISÍVEIS E LINEARES A UM CUSTO REDUZIDO.

RALO INVISÍVEL



ACOMPANHA DISPOSITIVO EXCLUSIVO DE SIFONAGEM C/ GRADE DE PROTEÇÃO!

- PRODUZIDO EM TERMOPLÁSTICO (ABS)
- MODELO 10X10CM: POSSUI SAÍDA DN 100MM
- MODELO 15X15CM: POSSUI SAÍDA DN 100MM E 150MM
- RESISTENTE AO TRÁFEGO DE PEDESTRES

	BEGE	BRANCO	CINZA	PRETO	
10X10CM	CÓD. 2303	CÓD. 2304	CÓD. 2305	CÓD. 2306	EMB. 1
15X15CM	CÓD. 2307	CÓD. 2308	CÓD. 2309	CÓD. 2310	

A TAMPA DO RALO É O REVESTIMENTO DO PRÓPRIO PISO



LINEAR INVISÍVEL

DISPONÍVEL COM SAÍDA PARA BAIXO (OPCIONAL)



	BEGE	BRANCO	CINZA	PRETO
5X50CM	CÓD. 2061	CÓD. 2062	CÓD. 2063	CÓD. 2064
5X70CM	CÓD. 2065	CÓD. 2066	CÓD. 2067	CÓD. 2068
5X90CM	CÓD. 2069	CÓD. 2070	CÓD. 2071	CÓD. 2072

EMB. 1

ACOMPANHA SIFÃO REMOVÍVEL RETENTOR DE MAU CHEIRO



- PRODUZIDO EM TERMOPLÁSTICO ABS
- ACOMPANHA TAMPA OCA EM ABS
- POSSUI 1 SAÍDA DN 40MM LATERAL
- POSSUI 1 SAÍDA DN 40MM PARA BAIXO (OPÇÃO P/ RALO SECO)
- ACOMPANHA 1 TAMPÃO/SIFÃO DN 40MM
- PERMITE SOLDA COM ADESIVO DE PVC
- INDICADO PRA TRÁFEGO DE PEDESTRES

LANÇAMENTO

LINEAR ONDA

NOVO

NOVO



	BEGE	BRANCO	CINZA	PRETO
5X50CM	CÓD. 2812	CÓD. 2813	CÓD. 2814	CÓD. 2815
5X70CM	CÓD. 2816	CÓD. 2817	CÓD. 2818	CÓD. 2819
5X90CM	CÓD. 2820	CÓD. 2821	CÓD. 2822	CÓD. 2823

EMB. 1

RALO SIFONADO

UTILIZADO PARA ESCOAMENTO DE ÁGUA EM PISOS, BANHEIROS, SACADAS, VARANDAS, LAVANDERIAS, ETC



INVISÍVEL

	BEGE	BRANCO	CINZA	PRETO
10X10CM	CÓD. 2057	CÓD. 2058	CÓD. 2059	CÓD. 2060

EMB. 1

A TAMPA DO RALO É O REVESTIMENTO DO PRÓPRIO PISO

- PRODUZIDO EM TERMOPLÁSTICO ABS
- ACOMPANHA TAMPA OCA EM ABS
- POSSUI 1 ENTRADA E 1 SAÍDA DN 40MM
- ACOMPANHA 1 TAMPÃO/SIFÃO DN 40MM
- PERMITE SOLDA COM ADESIVO DE PVC
- INDICADO PRA TRÁFEGO DE PEDESTRES
- ACOMPANHA GRELHA ONDA ABS



ACOMPANHA SIFÃO REMOVÍVEL RETENTOR DE MAU CHEIRO

LANÇAMENTO

ONDA

10X10CM

EMB. 1

BRANCO

CÓD. 3157

NOVO



RALOS E GRELHAS



A LINHA SMART FOI DESENVOLVIDA PARA QUEM BUSCA PRATICIDADE E EFICIÊNCIA SEM ABRIR MÃO DA QUALIDADE. COM UM DESIGN FUNCIONAL E ACABAMENTO BÁSICO, ESSA LINHA OFERECE SOLUÇÕES ACESSÍVEIS PARA PROJETOS QUE NECESSITAM DE RALOS INVISÍVEIS E LINEARES A UM CUSTO REDUZIDO.



RALO MODULAR



CONFIRA O VÍDEO!



POSSIBILITA ENCAIXE EM 90°

- PRODUZIDO EM TERMOPLÁSTICO ABS;
- POSSUI 1 ENTRADA E 1 SAÍDA DN 40MM NAS EXTREMIDADES (OPÇÃO PARA INSTALAÇÃO EM SEQUÊNCIA);
- POSSUI 2 ENTRADAS/SAÍDAS DN 40MM NAS LATERAIS (OPÇÃO PARA ENCAIXE EM 90 GRAUS);
- POSSUI 1 SAÍDA DN 40MM CENTRAL (COM OPÇÃO DE SIFONAGEM);
- ACOMPANHA 1 TAMPÃO/SIFÃO DN 40MM PARA A SAÍDA CENTRAL;
- PERMITE SOLDA COM ADESIVO DE PVC;
- INDICADO PRA TRÁFEGO DE PEDESTRES.



6X50CM

GRELHA ONDA

EMB. 1

BEGE

BRANCO

CINZA

PRETO

CÓD. 1905

CÓD. 1906

CÓD. 1907

CÓD. 1908

6X50CM

INVISÍVEL

EMB. 1

A TAMPA DO RALO É O REVESTIMENTO DO PRÓPRIO PISO



BEGE

BRANCO

CINZA

PRETO

CÓD. 1901

CÓD. 1902

CÓD. 1903

CÓD. 1904



6X50CM

CÓD. 1909

EMB. 1

GRELHA INOX

6X50CM

CÓD. 1910

EMB. 1

GRELHA INOX LUXO



TORNEIRAS

TORNEIRAS FIT PP

TORNEIRA PIA 3/4X1/2 LONGA

- PRODUZIDO COM MATÉRIA-PRIMA VIRGEM, GARANTINDO BRILHO E ALTA RESISTÊNCIA
- VOLANTE ERGONÔMICO COM ENCAIXE PRECISO E ANEL ORING PARA VEDAÇÃO EFICIENTE
- TORQUE LEVE PARA ABRIR E FECHAR
- ENTRADA PERMITE A INSTALAÇÃO EM 1/2 OU 3/4
- EMBALAGEM AUTOSSERVIÇO
- PRODUZIDO EM: POLIPROPILENO (PP)

BRANCO

PRETO

EMB. 1

CÓD. 2919

CÓD. 2920



TORNEIRA PIA ALAVANCA 18CM 3/4X1/2

- PRODUZIDO COM MATÉRIA-PRIMA VIRGEM, GARANTINDO BRILHO E ALTA RESISTÊNCIA
- TORQUE LEVE PARA ABRIR E FECHAR
- ENTRADA PERMITE A INSTALAÇÃO EM 1/2 OU 3/4
- EMBALAGEM AUTOSSERVIÇO
- PRODUZIDO EM: POLIPROPILENO (PP)

BRANCO

PRETO

EMB. 1

CÓD. 2925

CÓD. 2926

TORNEIRA PIA C/ CHUVEIRINHO 3/4X1/2 LONGA

- PRODUZIDO COM MATÉRIA-PRIMA VIRGEM, GARANTINDO BRILHO E ALTA RESISTÊNCIA
- VOLANTE ERGONÔMICO COM ENCAIXE PRECISO E ANEL ORING PARA VEDAÇÃO EFICIENTE
- TORQUE LEVE PARA ABRIR E FECHAR
- SAÍDA C/ REGULAGEM PARA FLUXO E JATO DE ÁGUA
- ENTRADA PERMITE A INSTALAÇÃO EM 1/2 OU 3/4
- EMBALAGEM AUTOSSERVIÇO
- PRODUZIDO EM: POLIPROPILENO (PP)

BRANCO

PRETO

EMB. 1

CÓD. 2921

CÓD. 2922



TORNEIRA PIA C/ BICO 3/4X1/2 LONGA

- PRODUZIDO COM MATÉRIA-PRIMA VIRGEM, GARANTINDO BRILHO E ALTA RESISTÊNCIA
- VOLANTE ERGONÔMICO COM ENCAIXE PRECISO E ANEL ORING PARA VEDAÇÃO EFICIENTE
- TORQUE LEVE PARA ABRIR E FECHAR
- SAÍDA C/ ADAPTADOR DE MANGUEIRA
- BICO PROLONGADO COM ENCAIXE PRECISO, ALTA TRAÇÃO E MÚLTIPLAS GARRAS PARA VEDAÇÃO E RETENÇÃO EFICIENTES
- ENTRADA PERMITE A INSTALAÇÃO EM 1/2 OU 3/4
- EMBALAGEM AUTOSSERVIÇO
- PRODUZIDO EM: POLIPROPILENO (PP)

BRANCO

PRETO

EMB. 1

CÓD. 2923

CÓD. 2924



TORNEIRAS

TORNEIRAS FIT PP

TORNEIRA TANQUE

3/4X1/2 CURTA

- PRODUZIDO COM MATÉRIA-PRIMA VIRGEM, GARANTINDO BRILHO E ALTA RESISTÊNCIA
- VOLANTE ERGONÔMICO COM ENCAIXE PRECISO E ANEL ORING PARA VEDAÇÃO EFICIENTE
- TORQUE LEVE PARA ABRIR E FECHAR
- ENTRADA PERMITE A INSTALAÇÃO EM 1/2 OU 3/4
- EMBALAGEM AUTOSSERVIÇO
- PRODUZIDO EM: POLIPROPILENO (PP)

BRANCO

PRETO

EMB. 1

CÓD. 2913

CÓD. 2914



TORNEIRA TANQUE C/ BICO

3/4X1/2 CURTA

- PRODUZIDO COM MATÉRIA-PRIMA VIRGEM, GARANTINDO BRILHO E ALTA RESISTÊNCIA
- VOLANTE ERGONÔMICO COM ENCAIXE PRECISO E ANEL ORING PARA VEDAÇÃO EFICIENTE
- TORQUE LEVE PARA ABRIR E FECHAR
- SAÍDA C/ ADAPTADOR DE MANGUEIRA
- **BICO PROLONGADO COM ENCAIXE PRECISO, ALTA TRAÇÃO E MÚLTIPLAS GARRAS PARA VEDAÇÃO E RETENÇÃO EFICIENTES**
- ENTRADA PERMITE A INSTALAÇÃO EM 1/2 OU 3/4
- EMBALAGEM AUTOSSERVIÇO
- PRODUZIDO EM: POLIPROPILENO (PP)

BRANCO

PRETO

EMB. 1

CÓD. 2917

CÓD. 2918

TORNEIRA TANQUE C/CHUVEIRINHO

3/4X1/2 CURTA

- PRODUZIDO COM MATÉRIA-PRIMA VIRGEM, GARANTINDO BRILHO E ALTA RESISTÊNCIA
- VOLANTE ERGONÔMICO COM ENCAIXE PRECISO E ANEL ORING PARA VEDAÇÃO EFICIENTE
- TORQUE LEVE PARA ABRIR E FECHAR
- **SAÍDA C/ REGULAGEM PARA FLUXO E JATO DE ÁGUA**
- ENTRADA PERMITE A INSTALAÇÃO EM 1/2 OU 3/4
- EMBALAGEM AUTOSSERVIÇO
- PRODUZIDO EM: POLIPROPILENO (PP)

BRANCO

PRETO

EMB. 1

CÓD. 2915

CÓD. 2916



TORNEIRAS

TORNEIRAS FIT PP



TORNEIRA TANQUE C/REGISTRO MÁQUINA DE LAVAR

3/4X1/2 LONGA

- PRODUZIDO COM MATÉRIA-PRIMA VIRGEM, GARANTINDO BRILHO E ALTA RESISTÊNCIA
- VOLANTE DA TORNEIRA ERGONÔMICO COM ENCAIXE PRECISO E ANEL ORING PARA VEDAÇÃO EFICIENTE
- TORNEIRA COM BICO PARA ENCAIXE DE MANGUEIRA
- REGISTRO COM DUPLO SISTEMA DE VEDAÇÃO
- ENTRADA PERMITE A INSTALAÇÃO EM 1/2 OU 3/4
- EMBALAGEM AUTOSSERVIÇO
- PRODUZIDO EM: POLIPROPILENO (PP)

BRANCO

PRETO

EMB. 1

CÓD. 2947

CÓD. 2948

TORNEIRA LAVATÓRIO

1/2

- PRODUZIDO COM MATÉRIA-PRIMA VIRGEM, GARANTINDO BRILHO E ALTA RESISTÊNCIA
- TORQUE LEVE PARA ABRIR E FECHAR
- EMBALAGEM AUTOSSERVIÇO
- PRODUZIDO EM: POLIPROPILENO (PP)

BRANCO

PRETO

CROMADO

CÓD. 2927

CÓD. 2928

CÓD. 2929

EMB. 1



TORNEIRA JARDIM

3/4X1/2

MAIOR DISTÂNCIA ENTRE A PAREDE E O VOLANTE, OFERECENDO MAIS CONFORTO NO USO.

- PRODUZIDO COM MATÉRIA-PRIMA VIRGEM, GARANTINDO BRILHO E ALTA RESISTÊNCIA
- VOLANTE ERGONÔMICO COM ENCAIXE PRECISO E ANEL ORING PARA VEDAÇÃO EFICIENTE
- TORQUE LEVE PARA ABRIR E FECHAR
- **BICO PROLONGADO COM ENCAIXE PRECISO, ALTA TRAÇÃO E MÚLTIPLAS GARRAS PARA VEDAÇÃO E RETENÇÃO EFICIENTES**
- ENTRADA PERMITE A INSTALAÇÃO EM 1/2 OU 3/4
- EMBALAGEM AUTOSSERVIÇO
- PRODUZIDO EM: POLIPROPILENO (PP)

BRANCO

PRETO

EMB. 1

CÓD. 2911

CÓD. 2912



TORNEIRAS

TORNEIRAS STAR ABS

LANÇAMENTO

TORNEIRA COZINHA PAREDE

¾" X ½" BICA MÓVEL

FABRICADA EM ABS, MATERIAL LEVE, RESISTENTE À CORROSÃO E DE ALTA DURABILIDADE. SISTEMA DE ACIONAMENTO 1/4 DE VOLTA COM MECANISMO DE PASTILHA CERÂMICA, PROPORCIONANDO VEDAÇÃO EFICIENTE E MAIOR VIDA ÚTIL.

- BICA MÓVEL QUE PROPORCIONA MAIOR ALCANCE E PRATICIDADE NO USO DIÁRIO.
- ABERTURA E FECHAMENTO RÁPIDOS, COM GIRO DE ¼ DE VOLTA.
- NÃO ENFERRUJA E OFERECE MAIOR RESISTÊNCIA AO DESGASTE EM USO CONTÍNUO.



BRANCO

CROMADO

PRETO

EMB. 1

CÓD. 3070

CÓD. 3071

CÓD. 3072



TORNEIRA COZINHA MESA

¾" X ½" BICA MÓVEL

FABRICADA EM ABS, MATERIAL LEVE, RESISTENTE À CORROSÃO E DE ALTA DURABILIDADE. SISTEMA DE ACIONAMENTO 1/4 DE VOLTA COM MECANISMO DE PASTILHA CERÂMICA, PROPORCIONANDO VEDAÇÃO EFICIENTE E MAIOR VIDA ÚTIL.

- BICA MÓVEL QUE PROPORCIONA MAIOR ALCANCE E PRATICIDADE NO USO DIÁRIO.
- ABERTURA E FECHAMENTO RÁPIDOS, COM GIRO DE ¼ DE VOLTA.
- NÃO ENFERRUJA E OFERECE MAIOR RESISTÊNCIA AO DESGASTE EM USO CONTÍNUO.



BRANCO

CROMADO

PRETO

EMB. 1

CÓD. 3073

CÓD. 3074

CÓD. 3075

TORNEIRA LAVATÓRIO MESA

¾" X ½" BICA MÓVEL

FABRICADA EM ABS, MATERIAL LEVE, RESISTENTE À CORROSÃO E DE ALTA DURABILIDADE. SISTEMA DE ACIONAMENTO 1/4 DE VOLTA COM MECANISMO DE PASTILHA CERÂMICA, PROPORCIONANDO VEDAÇÃO EFICIENTE E MAIOR VIDA ÚTIL.

- BICA MÓVEL QUE PROPORCIONA MAIOR ALCANCE E PRATICIDADE NO USO DIÁRIO.
- ABERTURA E FECHAMENTO RÁPIDOS, COM GIRO DE ¼ DE VOLTA.
- NÃO ENFERRUJA E OFERECE MAIOR RESISTÊNCIA AO DESGASTE EM USO CONTÍNUO.



BRANCO

CROMADO

PRETO

EMB. 1

CÓD. 3076

CÓD. 3077

CÓD. 3078

TORNEIRAS

TORNEIRAS STAR ABS

LANÇAMENTO

TORNEIRA PIA

3/4" X 1/2" LONGA

FABRICADA EM ABS, MATERIAL LEVE, RESISTENTE À CORROSÃO E DE ALTA DURABILIDADE. SISTEMA DE ACIONAMENTO 1/4 DE VOLTA COM MECANISMO DE PASTILHA CERÂMICA, PROPORCIONANDO VEDAÇÃO EFICIENTE E MAIOR VIDA ÚTIL.

- BICA LONGA QUE PROPORCIONA MAIOR ALCANCE E PRATICIDADE NO USO.
- ABERTURA E FECHAMENTO RÁPIDOS, COM GIRO DE 1/4 DE VOLTA.
- NÃO ENFERRUJA E OFERECE MAIOR RESISTÊNCIA AO DESGASTE EM USO CONTÍNUO.

BRANCO	CROMADO	PRETO	EMB. 1
CÓD. 3067	CÓD. 3068	CÓD. 3069	



TORNEIRA TANQUE C/ REGISTRO MÁQUINA

3/4" X 1/2"

FABRICADA EM ABS, MATERIAL LEVE, RESISTENTE À CORROSÃO E DE ALTA DURABILIDADE. SISTEMA DE ACIONAMENTO 1/4 DE VOLTA COM MECANISMO DE PASTILHA CERÂMICA, PROPORCIONANDO VEDAÇÃO EFICIENTE E MAIOR VIDA ÚTIL.

- CONTROLE INDEPENDENTE PARA TANQUE E MÁQUINA DE LAVAR ROUPA, OFERECENDO PRATICIDADE NA INSTALAÇÃO.
- ABERTURA E FECHAMENTO RÁPIDOS, COM GIRO DE 1/4 DE VOLTA.
- NÃO ENFERRUJA E OFERECE MAIOR RESISTÊNCIA AO DESGASTE EM USO CONTÍNUO.



BRANCO	CROMADO	PRETO	EMB. 1
CÓD. 3064	CÓD. 3065	CÓD. 3066	

TORNEIRA TANQUE

3/4" X 1/2" CURTA

FABRICADA EM ABS, MATERIAL LEVE, RESISTENTE À CORROSÃO E DE ALTA DURABILIDADE. SISTEMA DE ACIONAMENTO 1/4 DE VOLTA COM MECANISMO DE PASTILHA CERÂMICA, PROPORCIONANDO VEDAÇÃO EFICIENTE E MAIOR VIDA ÚTIL.

- ABERTURA E FECHAMENTO RÁPIDOS, COM GIRO DE 1/4 DE VOLTA.
- NÃO ENFERRUJA E OFERECE MAIOR RESISTÊNCIA AO DESGASTE EM USO CONTÍNUO.

BRANCO	CROMADO	PRETO	EMB. 1
CÓD. 3061	CÓD. 3062	CÓD. 3063	



TORNEIRAS

TORNEIRAS FLEX SILICONE

LANÇAMENTO



TORNEIRA FLEX

PIA MESA C/ BICA

MÓVEL FLEXÍVEL

SILICONE

- PRODUZIDA EM SILICONE, AÇO INOX E ABS.
- SISTEMA DE ACIONAMENTO 1/4 DE VOLTA COM MECANISMO DE PASTILHA CERÂMICA.
- BICA MÓVEL E FLEXÍVEL COM MAIOR ALCANCE NO USO.
- MATERIAIS LEVES, RESISTENTES À CORROSÃO E DE ALTA DURABILIDADE.
- PROPORCIONA VEDAÇÃO EFICIENTE E MAIOR VIDA ÚTIL.

CÓD. 3161

EMB. 1

NOVO

EMBALAGEM: AUTOSSERVIÇO - SACO SOLAPA



LANÇAMENTO



TORNEIRA FLEX

PIA PAREDE C/ BICA

MÓVEL FLEXÍVEL

SILICONE

- PRODUZIDA EM SILICONE, AÇO INOX E ABS.
- SISTEMA DE ACIONAMENTO 1/4 DE VOLTA COM MECANISMO DE PASTILHA CERÂMICA.
- BICA MÓVEL E FLEXÍVEL COM MAIOR ALCANCE NO USO.
- MATERIAIS LEVES, RESISTENTES À CORROSÃO E DE ALTA DURABILIDADE.
- PROPORCIONA VEDAÇÃO EFICIENTE E MAIOR VIDA ÚTIL.

CÓD. 3162

EMB. 1

NOVO

EMBALAGEM: AUTOSSERVIÇO - SACO SOLAPA



TORNEIRAS

TORNEIRAS ESFERA PVC

TORNEIRA DE JARDIM

1/2 E 3/4

- PRODUZIDA EM PVC.
- TORQUE LEVE PARA ABRIR E FECHAR
- ALAVANCA QUE SIMPLIFICA O USO.
- SAÍDA COM ADAPTADOR DE MANGUEIRA
- ENTRADA PERMITE A INSTALAÇÃO EM 1/2 OU 3/4.
- EMBALAGEM AUTOSSERVIÇO.



1/2 E 3/4

CÓD. 2393

EMB. 1

TORNEIRA DE TANQUE

1/2 E 3/4

- PRODUZIDA EM PVC
- TORQUE LEVE PARA ABRIR E FECHAR
- ALAVANCA QUE SIMPLIFICA O USO
- SAÍDA NA MEDIDA DE 3/4
- ENTRADA PERMITE A INSTALAÇÃO EM 1/2 OU 3/4.
- EMBALAGEM AUTOSSERVIÇO.



1/2 E 3/4

CÓD. 2394

EMB. 1

TORNEIRA TANQUE C/ REGISTRO MÁQUINA

1/2 E 3/4

- PRODUZIDA EM PVC
- TORQUE LEVE PARA ABRIR E FECHAR
- ALAVANCA QUE SIMPLIFICA O USO
- SAÍDA COM ADAPTADOR DE MANGUEIRA.
- ENTRADA PERMITE A INSTALAÇÃO EM 1/2 OU 3/4.
- EMBALAGEM AUTOSSERVIÇO.

CONSULTE
ESTOQUE



1/2 E 3/4

CÓD.3038

EMB. 1

VEDAÇÕES



ADESIVO PVC

BISNAGA



17G	CÓD. 2857	EMB. 48
75G	CÓD. 2858	EMB. 30

VALIDADE BISNAGA
24 MESES

FRASCO



175G	CÓD. 2859	EMB. 12
850G	CÓD. 2860	EMB. 6

VALIDADE FRASCO
18 MESES

PASTA LUBRIFICANTE



160G	CÓD. 2878	EMB. 24
400G	CÓD. 2879	EMB. 12

VALIDADE PASTA
12 MESES



ANEL DE VEDAÇÃO



ANEL DE VEDAÇÃO ESGOTO

40MM	CÓD. 2573
50MM	CÓD. 2574
75MM	CÓD. 2575
100MM	CÓD. 2576
150MM	CÓD. 2577
200MM	CÓD. 2578

EMB. 50

COMPOSIÇÃO: POLICLORETO DE VINILA (PVC)



ANEL DE VEDAÇÃO SOLDÁVEL

20MM	CÓD. 2756	EMB. 10
25MM	CÓD. 2757	EMB. 10
32MM	CÓD. 2758	EMB. 10
40MM	CÓD. 2759	EMB. 10
50MM	CÓD. 2760	EMB. 10
60MM	CÓD. 2761	EMB. 6

VEDAÇÕES

VEDA ROSCA



FUNÇÃO: VEDAÇÃO DE ROSCAS E CONEXÕES EM TUBULAÇÕES DE ÁGUA.

APLICAÇÃO:

- SEGMENTO INDUSTRIAL
- SEGMENTO CONSTRUÇÃO CIVIL

CARACTERÍSTICAS:

- PODE SER UTILIZADA EM ÁGUA FRIA E QUENTE.
- DISPONÍVEL NOS TAMANHOS: 10M, 25M E 50M.
- TEMPERATURA DE TRABALHO: -90°C A +240°C
- MATERIAL EM 100% PTFE.

COMPOSIÇÃO BÁSICA: PTFE (POLI-TETRA-FLUOR-ETILENO).

18X10M	CÓD. 2583	EMB. 60
18X25M	CÓD. 2584	EMB. 30
18X50M	CÓD. 2585	EMB. 30

VEDA ROSCA BUCHA SILICONE C/ 4 PÇS

UTILIZADA PARA VEDAÇÃO DE ROSCAS EM CONEXÕES DE ÁGUA FRIA E ÁGUA QUENTE, COMPATÍVEL COM CONEXÕES METÁLICAS OU EM PVC DE 1/2" (12,7 MM).

FABRICADA EM SILICONE, OFERECENDO ALTA RESISTÊNCIA TÉRMICA. DESENVOLVIDA PARA ENCAIXE PRECISO EM CONEXÕES PADRÃO 1/2".

- EVITA VAZAMENTOS, GARANTINDO VEDAÇÃO EFICIENTE.
- PROPORCIONA RESISTÊNCIA E DURABILIDADE SUPERIORES NA INSTALAÇÃO.
- FÁCIL DE APLICAR, IDEAL PARA LINHA FAÇA VOCÊ MESMO.

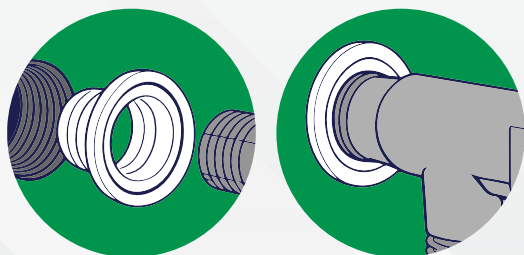

USO EM ROSCAS 1/2"

4 PCS

CÓD. 3119

EMB. 1

NOVO

DISPLAY DE BALCÃO ABRAÇADEIRA

GARANTA SEU DISPLAY SEM CUSTO! CONSULTE NOSSA EQUIPE DE VENDAS E CONFIRA AS CONDIÇÕES:

REGRAS PARA FORNECIMENTO:
REGRAS CONDICIONAIS: É NECESSÁRIO ATINGIR UM VALOR MÍNIMO DE COMPRA E UMA QUANTIDADE MÍNIMA DE SKUS POR LINHA DE PRODUTOS.
· DEVERÁ TER R\$ 300,00 EM PRODUTOS DA LINHA
· NECESSÁRIO ADQUIRIR 10 SKUS



30X30X6CM
CÓD. 1468



30X30X6CM
CÓD. 1466

DISPLAY DE BALCÃO TAPA FURO

GARANTA SEU DISPLAY SEM CUSTO! CONSULTE NOSSA EQUIPE DE VENDAS E CONFIRA AS CONDIÇÕES:

REGRAS PARA FORNECIMENTO:
REGRAS CONDICIONAIS: É NECESSÁRIO ATINGIR UM VALOR MÍNIMO DE COMPRA E UMA QUANTIDADE MÍNIMA DE SKUS POR LINHA DE PRODUTOS.
· DEVERÁ TER R\$ 300,00 EM PRODUTOS DA LINHA
· NECESSÁRIO ADQUIRIR 10 SKUS

DISPLAY DE BALCÃO RALO PROTETOR

GARANTA SEU DISPLAY SEM CUSTO! CONSULTE NOSSA EQUIPE DE VENDAS E CONFIRA AS CONDIÇÕES:

REGRAS PARA FORNECIMENTO:
REGRAS CONDICIONAIS: É NECESSÁRIO ATINGIR UM VALOR MÍNIMO DE COMPRA E UMA QUANTIDADE MÍNIMA DE SKUS POR LINHA DE PRODUTOS.
· DEVERÁ TER R\$ 100,00 EM PRODUTOS DA LINHA
· NECESSÁRIO ADQUIRIR 2 SKUS

11X11X13CM
CÓD. 1453



DISPLAY DE BALCÃO RALO INVISÍVEL

GARANTA SEU DISPLAY SEM CUSTO! CONSULTE NOSSA EQUIPE DE VENDAS E CONFIRA AS CONDIÇÕES:

REGRAS PARA FORNECIMENTO:
REGRAS CONDICIONAIS: É NECESSÁRIO ATINGIR UM VALOR MÍNIMO DE COMPRA E UMA QUANTIDADE MÍNIMA DE SKUS POR LINHA DE PRODUTOS.
· DEVERÁ TER R\$ 600,00 EM PRODUTOS DA LINHA
· NECESSÁRIO ADQUIRIR 6 SKUS

30X30X30CM
CÓD. 1452

DISPLAY DE BALCÃO VÁLVULA VEDAGUA

GARANTA SEU DISPLAY SEM CUSTO! CONSULTE NOSSA EQUIPE DE VENDAS E CONFIRA AS CONDIÇÕES:

REGRAS PARA FORNECIMENTO:
REGRAS CONDICIONAIS: É NECESSÁRIO ATINGIR UM VALOR MÍNIMO DE COMPRA E UMA QUANTIDADE MÍNIMA DE SKUS POR LINHA DE PRODUTOS.
· DEVERÁ TER R\$ 400,00 EM PRODUTOS DA LINHA
· NECESSÁRIO ADQUIRIR 2 SKUS



10X20X5CM

CÓD. 1473

DISPLAY DE CHÃO NICHO DE EMBUTIR

GARANTA SEU DISPLAY SEM CUSTO! CONSULTE NOSSA EQUIPE DE VENDAS E CONFIRA AS CONDIÇÕES:

REGRAS PARA FORNECIMENTO:
REGRAS CONDICIONAIS: É NECESSÁRIO ATINGIR UM VALOR MÍNIMO DE COMPRA E UMA QUANTIDADE MÍNIMA DE SKUS POR LINHA DE PRODUTOS.
· DEVERÁ TER R\$ 3.500 EM PRODUTOS DA LINHA
· NECESSÁRIO ADQUIRIR 4 SKUS

68X150X35CM

CÓD. 1477

DISPLAY DE CHÃO GRELHAS & COLETORES 1.0

GARANTA SEU DISPLAY SEM CUSTO! CONSULTE NOSSA EQUIPE DE VENDAS E CONFIRA AS CONDIÇÕES:

REGRAS PARA FORNECIMENTO:
REGRAS CONDICIONAIS: É NECESSÁRIO ATINGIR UM VALOR MÍNIMO DE COMPRA E UMA QUANTIDADE MÍNIMA DE SKUS POR LINHA DE PRODUTOS.
· DEVERÁ TER R\$ 3.500 EM PRODUTOS DA LINHA
· NECESSÁRIO ADQUIRIR 8 SKUS

100X130X62CM

CÓD. 1469



DISPLAY DE CHÃO COM GANCHEIRAS TELADO

GARANTA SEU DISPLAY SEM CUSTO! CONSULTE NOSSA EQUIPE DE VENDAS E CONFIRA AS CONDIÇÕES:

REGRAS PARA FORNECIMENTO:
REGRAS CONDICIONAIS: É NECESSÁRIO ATINGIR UM VALOR MÍNIMO DE COMPRA E UMA QUANTIDADE MÍNIMA DE SKUS POR LINHA DE PRODUTOS.
· DEVERÁ TER R\$ 4.000 EM PRODUTOS DA LINHA
· NECESSÁRIO ADQUIRIR 30 SKUS

100X200X35CM

CÓD. 1480

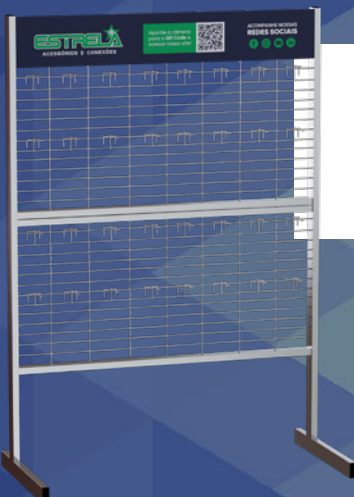

REPRESENTANTE ESTRELA



ACESSÓRIOS E CONEXÕES



(11) 2441-0600 | (11) 2443-3860



(11) 99801-4889



CONTATO@ESTRELAACESSORIOS.COM.BR



R. LÉO DE OLIVEIRA, 110 - VILA MOREIRA
GUARULHOS - SP - 07021-080



@ESTRELAACESSORIOSECONEXOES



@ESTRELAACESSORIOSECONEXOES